

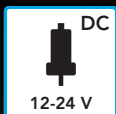

mestic

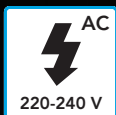

Relax...
it's mestic®

Gebruiksaanwijzing **NL** User instructions **EN** Bedienungsanleitung **DE** Mode d'emploi **FR**
Instrucciones de uso **ES** Istruzioni per l'uso **IT** Betjeningsvejledning **DK**
Bruksanvisning **SE** Bruksanvisning **NO**

SMART ADVENTURE



Made in China



Points de collecte sur www.quefairedesdechets.fr
 Privilégiez la réparation ou le don de votre appareil !



PAPER / CARTA



PAPER



PLASTIC / PLASTICA



Separate collection / Check your local municipal guidelines
 Racolta differenziata dei rifiuti / Controlla le linee guida
 del tuo comune



Cool box compressor MCC-35 AC/DC

**COOL BOX COMPRESSOR
MCC-35 AC/DC**

NEDERLANDS

Kenmerken

1. Handvat deksel
2. Afdichtring
3. Vriesruimte
4. Koelruimte
5. Display
6. Bedieningspaneel
7. Handvat
8. Kabelaanluiting
9. Ventilatie
10. USB-interface

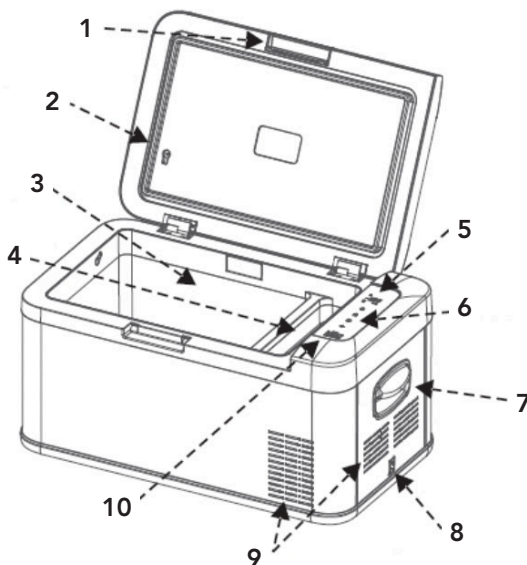

Levering

1. Koelbox
2. Aansluitkabel voor 12 V / 24 V DC
3. Adapter voor 230 V AC

Belangrijke veiligheidsvoorschriften

Bij het gebruik van elektrische apparaten moeten algemene veiligheidsvoorschriften altijd worden gevolgd om het risico op brand, elektrische schokken en/of persoonlijk letsel te beperken.

Algemene veiligheid:

- Lees voor gebruik de handleiding.
- Als de gebruiksvoorwaarden niet worden nageleefd is de fabrikant niet aansprakelijk voor schade of letsel wat is voortgekomen uit het gebruik van dit apparaat.
- Bewaar de handleiding, het garantie certificaat en de verkoop bon.
- Voor jonge kinderen is het gebruik van dit apparaat niet toegestaan. Bij gebruik moet iemand constant toezicht houden.
- Er moet toezicht gehouden worden op kinderen, zodat ze niet met het toestel gaan spelen.
- Dit apparaat is niet bedoeld om te worden gebruikt door kinderen tot 8 jaar en personen met beperkte lichamelijke, zintuiglijke of geestelijke vermogens of onvoldoende ervaring en kennis, tenzij ze worden begeleid of instructies hebben gekregen over hoe het apparaat te gebruiken door een persoon die verantwoordelijk is voor hun veiligheid.
- Het apparaat moet te allen tijden op een vlakke, stabiele en droge ondergrond staan.
- Gebruik het apparaat nooit als het zichtbaar beschadigd is of breuken in het snoer zitten.
- Bij schade aan het apparaat, het snoer of de stekker nooit zelf reparaties uit te voeren. Laat dit altijd doen door de fabrikant of een gekwalificeerde monteur.
- Het apparaat is niet geschikt voor commercieel gebruik.
- Gebruik en bewaar het apparaat altijd op een droge plek.
- Gebruik nooit accessoires die niet zijn aanbevolen vanuit de fabrikant.
- Dit apparaat is alleen geschikt voor huishoudelijk gebruik en voor het doel waar het voor bestemd is.



Veiligheid bij gebruik

- Haal altijd de stekker uit het apparaat als het onderhouden of gereinigd moet worden.
- Gebruik het apparaat nooit in de buurt van hete of warme voorwerpen.
- Voorkom dat het apparaat in aanraking komt met regen.
- Plaats geen andere elektrische apparaten in het apparaat.
- Plaats geen chemische of explosieve middelen in het apparaat.
- Gebruik uitsluitend de DC 12 V of de 230 V aansluitingskabel. LET OP: gebruik nooit beide energiebronnen tegelijkertijd.
- Ontdooi het apparaat regelmatig om het apparaat optimaal te laten functioneren.
- Trek niet aan het aansluit snoer, maar aan de stekker om het snoer uit het contact te verwijderen.
- Als de koelbox aan aangesloten is op de AC/DC contactdoos klem uw koelbox en andere verbruikers van de accu af voor u een snel lader aansluit
- Als de koelbox aan aangesloten is op de AC/DC contactdoos; schakel de koelbox uit of verbreek de verbinding als u de motor uitschakelt. De accu kan anders worden ontladen.
- Let op! Dat de warmte die bij de werking van de koelbox onstaat, goed kan worden afgevoerd.
 - Genoeg afstand tussen product tov voorwerpen en wanden.
 - Dompel het apparaat nooit onder water
 - Ventilatiesleuven te allen tijde niet worden afgedekt.

Gebruik

- Verwijder alle verpakkingsmaterialen van het apparaat.
- Plaats het apparaat op een vlakke en stabiele ondergrond met minimaal 10 cm vrije ruimte aan iedere zijde.
- Schakel het apparaat niet direct in nadat u het heeft getransporteerd waarbij de koelbox meer dan 30° kanteling heeft gehad. Dit zou voor beschadigingen kunnen zorgen aan het koelsysteem. Het apparaat moet eerst 30 minuten rechtop stilstaan zodat het koelmiddel weer in de compressor kan worden opgevangen. Dit voorkomt dat de compressor droogloopt.
- Kijk voor gebruik de bovenstaande gebruikersvoorwaarden.
- Voordat u uw koelbox in gebruik neemt moet u het apparaat om hygiënische redenen van binnen en vanbuiten reinigen met een vochtige doek.
- Sluit de koelbox aan.





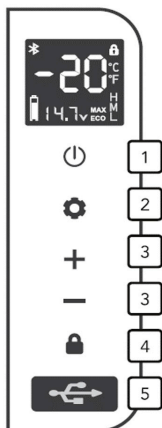

Bediening

1. Aan-/ uitzetten: druk op  om aan te zetten. Hou  3 seconden ingedrukt om uit te zetten.
2. Snelle koeling / energiebesparende modus: Druk in de ontgrendelde toestand de instelknop aan om snel tussen koelmodus MAX en energiebesparende modus ECO te schakelen.
3. Temperatuuraanpassing: druk op de knop + of - om de temperatuur aan te passen, het aanpassingsbereik is min 20 graden Celsius tot 20 graden Celsius; Nadat de aanpassing zal het display na 3 seconden stoppen met knipperen, De temperatuur is nu ingesteld waarna het display weer over springt naar de actuele temperatuur.
4. Scherm vergrendelen / ontgrendelen: het bedieningspaneel vergrendelt het scherm automatisch binnen 10 seconden zonder enige bewerking, het scherm geeft dit weer; druk op een willekeurige knop in de Loek-schermstatus, diefstal op het scherm flitst; houd de ontgrendelknop 2 seconden lang ingedrukt om te ontgrendelen
5. USB-oplaadpoort: 5 V, 2,1 A, voor het opladen van digitale apparaten zoals mobiele telefoons en tablets





Batterij power detectie

De koelbox beschikt over de functie van actuele detectie van de batterijspanning wanneer de koelbox is ingeschakeld en onderstaande spanningen komen overeen de volgende pictogrammen voor elektrische hoeveelheden

Nr.	12 V spanning	24 V spanning	Resterende batterijweergave
0	$U \leq 10,2$	$U \leq 22,3$	
1	$9,6 \leq U \leq 10,7$	$21,4 \leq U \leq 23,2$	
2	$10,2 \leq U \leq 11,1$	$22,2 \leq U \leq 24,0$	
3	$10,7 \leq U \leq 11,6$	$23,1 \leq U \leq 24,9$	
4	$11,2 \leq U \leq 11,7$	$23,9 \leq U \leq 25,7$	
5	$U \geq 12,1$	$U \geq 24,7$	

Accu bewaker

- Batterijbeschermingsfunctie voor de koelbox met drie-klasse batterijbeschermingsfunctie, kan automatisch de batterijspanning van het voertuig controleren, voordat het elektriciteitsverbruik de normale functies van de auto zal beïnvloeden. De koelbox zal automatisch stoppen om ervoor te zorgen dat de batterij van de auto niet te leeg wordt.
- Methode voor aanpassing van de batterijbescherming: Ontgrendel de koelbox door ontgrendel knop ingedrukt te houden waarna je SET ingedrukt houdt voor 3 seconden om de huidige batterijbeschermingspositie van de koelkast te laten zien. Door op de knop SET te tikken, wordt deze aangepast aan de gewenste H-hoog, M-midden of L-laag. De fabrieksinstelling is H-hoog.
- Batterij bescherming spanning parameter waarde en het resterende vermogen wordt weergegeven op het scherm.

Instellingen	12 V spanning		24 V spanning		Resterende batterijweergave
	Ontkoppelings-spanning	Herstartspanning	Ontkoppelings-spanning	Herstartspanning	
L-laag	8,5 V	10,9 V	21,3 V	22,7 V	
M-midden	10,1 V	11,4 V	22,3 V	23,7 V	
H-hoog	11,1 V	12,4 V	24,3 V	25,7 V	

Tip:

Het wordt aanbevolen om de H-hoog in te stellen wanneer de koelbox op een voertuig is aangesloten, anders kan de batterij van de auto te leeg zijn en de normale ontsteking van de auto beïnvloeden; Wanneer u de koelbox aansluit op een externe of back-upbatterij, wordt aanbevolen om het M-middenbereik in te stellen zodat de koelbox langer kan werken.

Tip:

Vanwege het verschil in de uitgangsspanning van verschillende auto's, zoals de autokoelkast, is de ingangsspanning te laag voor normale koeling (de foutcode op het scherm toont F1), kan de batterijbeschermingsuitrusting met één worden gereduceerd

De betekenis van de foutcode op het scherm en hoe ermee om te gaan:

Waarschuwing-code	Waarschuwing-omschrijving	Voorstel tot oplossing
F1	Bescherming tegen lage batterijspanning	Laad de batterij op of verlaag de batterijbeschermingspositie
F2	Overbelastingsbeveiliging ventilator	Schakel de stroom gedurende 30 minuten uit en start vervolgens opnieuw op. Als het opnieuw verschijnt, neem dan contact op met onze klantenservice
F3	Compressorstart - vaak beveiliging	Schakel de stroom gedurende 30 minuten uit en start vervolgens opnieuw op. Als het opnieuw verschijnt, neem dan contact op met onze klantenservice
F4	De compressorsnelheid is te laag of de belasting is te groot	Schakel de stroom gedurende 30 minuten uit en start vervolgens opnieuw op. Als het opnieuw verschijnt, neem dan contact op met onze klantenservice
F5	Oververhittingsbeveiliging regelmodule	Plaats de koelbox op een goed geventileerde plaats, zet hem 30 minuten uit en start hem dan opnieuw op. Als het opnieuw verschijnt, neem dan contact op met onze klantenservice
F6	Hardwarefout	Zet uit en start opnieuw op; als het opnieuw verschijnt, neem dan contact op met onze klantenservice
F7	Temperatuursensor kortsluiting	Plaats de koelbox op een goed geventileerde plaats, zet hem 30 minuten uit en start hem dan opnieuw op. Als het opnieuw verschijnt, neem dan contact op met onze klantenservice
F8	Temperatuursensor open	Plaats de koelbox op een goed geventileerde plaats, zet hem 30 minuten uit en start hem dan opnieuw op. Als het opnieuw verschijnt, neem dan contact op met onze klantenservice

Reinigen

- Haal voor het reinigen de producten uit het apparaat en haal de stekker uit de stroomvoorziening. Reinig alleen met een lichtvochtige doek, indien nodig kan er een niet agressief schoonmaakmiddel worden gebruikt. Droog na het reinigen altijd alle natte oppervlakken met een droge doek.
- Gebruik nooit scherpe of schurende producten om het apparaat schoon te maken.
- Koelbox ontdooien: er kan zich rijp afzetten op de verdamer of binnenruimte van de koelbox door luchtvochtigheid hierdoor kan het koelvermogen verminderd worden. De koelbox dient tijdig ontdooit te worden. Als volgt
 - Neem de producten uit de koelbox
 - Schakel het apparaat uit
 - Zet de deksel open
 - Veeg het smeltwater op of laat het smeltwater via de plug eruit lopen.

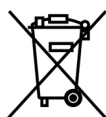

Correcte wegwerp wijze van dit product.

Dit symbool betekent dat dit product niet bij het gewone huishoudelijk afval mag worden weggegooid (2012/19/EU). Om mogelijke schade te voorkomen aan de omgeving of menselijk gezondheid van ongecontroleerd afvalverwijdering, recycle het verantwoord om duurzame hergebruik van materiële hulpbronnen te bevorderen. Om je gebruikte apparaat terug te brengen, lees de garantievoorwaarden van waar het product gekocht is. Zij kunnen het product terugnemen voor omgevingsveilige recycling.

Conformiteitsverklaring

Hiermee verklaart Gimeg Nederland B.V., dat het apparaat MCC-35, voldoet aan de basiseisen en andere relevante voorschriften die in de Europese richtlijn voor elektromagnetische compatibiliteit (2014/30/EU) en laagspanningsrichtlijn (2014/35/EU) worden genoemd. Een volledige conformiteitsverklaring kunt u aanvragen op het adres dat op de achterzijde is vermeld.

Technische gegevens	
Product naam	MCC-35
Inhoud	35L
Klimaatklasse	SN, N, ST, T
Koelmiddel	R1234yf (24g)
Isolatie	C5H10
Netto gewicht	15 kg
Ingangsspanning	12 V / 24 V (DC), 100-240 V (AC)
Nominale ingangsstroom	5 A/2,5 A (0,24 kWh/24h) (DC), 1,2 A - 0,5 A (AC)
Nominaal vermogen	60 W
Energie verbruik	0,24 kWh/24h

ENGLISH

Features

1. Lid handle
2. Sealing ring
3. Freezing area
4. Refrigerated area
5. Display
6. Control panel
7. Handle
8. Cable connection
9. Ventilation
10. USB interface

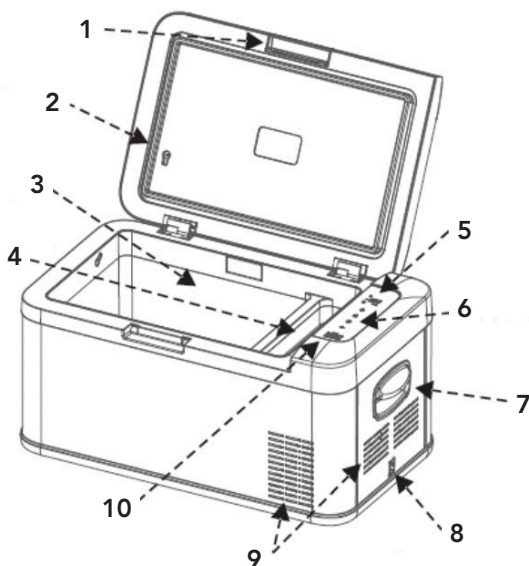

Delivery

1. Cooler box
2. Connection cable for 12 V / 24 V DC
3. Adapter for 230 V AC

General Safety Instructions

Read the operating instructions carefully before putting the appliance into operation and keep the instructions including the warranty, the receipt and, if possible, the box with the internal packing. If you give this device to other people, please also pass on the operating instructions.

General safety:

- Read the manual before use.
- If the conditions of use are not complied with, the manufacturer will not be liable for damage or injury resulting from the use of this device.
- Save the manual, the warranty certificate and the sales receipt.
- The use of this device is not permitted for young children. During use, someone must constantly supervise.
- Children must be supervised to ensure that they do not play with the device.
- This device is not intended for use by children up to 8 years of age and persons with limited physical, sensory or mental abilities or insufficient experience and knowledge, unless they are supervised or have received instructions on how to use the device by a person responsible for their safety.
- The device must always be on a flat, stable and dry surface.
- Never use the appliance if it is visibly damaged or if there are breaks in the cord.
- In the event of damage to the appliance, the cord or the plug, never carry out repairs yourself. Always have this done by the manufacturer or a qualified technician.
- The device is not suitable for commercial use.
- Always use and store the device in a dry place.
- Never use accessories that are not recommended by the manufacturer.
- This device is only suitable for household use and for the purpose for which it is intended.



Safety in use

- Always remove the plug from the device when it needs to be maintained or cleaned.
- Never use the device in the vicinity of hot or hot objects.
- Prevent the device from coming into contact with rain.
- Do not place other electrical devices in the device.
- Do not place chemical or explosive agents in the device.
- Only use the DC 12 V or 230 V connection cable. NOTE: never use both energy sources at the same time.
- Defrost the device regularly to ensure that the device functions optimally.
- Do not pull on the connecting cord, but pull on the plug to remove the cord from the socket.
- If the cool box is connected to the AC/DC socket, disconnect your cool box and other consumers from the battery before you connect a fast charger
- If the cool box is connected to the AC/DC socket; switch off the cool box or break the connection when you switch off the engine. The battery can be discharged otherwise.
- Pay attention! That the heat that arises during the operation of the cool box can be properly dissipated.
 - Enough distance between product and objects and walls.
 - Never immerse the device in water
 - Ventilation slots are not covered at all times.

Use

- Remove all packaging materials from the device.
- Place the device on a flat and stable surface with at least 10 cm of free space on each side.
- Do not switch the appliance on immediately after you transport it, where the cool box has been tilted more than -30 °. This could cause damage to the cooling system. The device must first stand upright for 30 minutes so that the coolant can be collected again in the compressor. This prevents the compressor from running dry.
- Look at the above user conditions before use.
- For hygienic reasons, you must clean the inside and outside of the appliance with a damp cloth before using your cool box.
- Connect the cooler box.





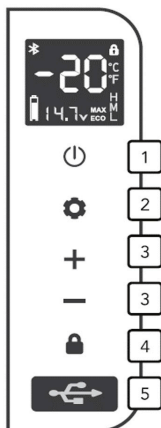

Control panel

1. Power ON/OFF: press  to switch ON, long press  for three seconds to switch OFF.
2. Fast cooling / energy saving mode: In the unlocked state, press the set button to quickly switch between cooling mode MAX and energy saving mode ECO.
3. Temperature adjustment: press the + or - button to adjust the temperature, the adjustment range is minus 20 degrees Celsius to 20 degrees Celsius; After the adjustment, the display will stop blinking after 3 seconds. The temperature is now set, after which the display jumps back to the current temperature.
4. Screen lock / unlock: the control panel locks the screen automatically within 10 seconds without any touch, the screen displays this; press any button in the Lock screen status, theft flashes on the screen; press and hold the release button for 2 seconds to unlock
5. USB charging port: 5 V, 2.1 A, for charging digital devices such as mobile phones and tablets





Battery power detection

The cooler box has the function of current detection of the battery voltage when the cooler box is switched on and the voltages below correspond to the following electrical quantity icons.

NO.	12 V voltage	24 V voltage	Power display
0	$U \leq 10.2$	$U \leq 22.3$	
1	$9.6 \leq U \leq 10.7$	$21.4 \leq U \leq 23.2$	
2	$10.2 \leq U \leq 11.1$	$22.2 \leq U \leq 24.0$	
3	$10.7 \leq U \leq 11.6$	$23.1 \leq U \leq 24.9$	
4	$11.2 \leq U \leq 11.7$	$23.9 \leq U \leq 25.7$	
5	$U \geq 12.1$	$U \geq 24.7$	

Battery check

1. Battery protection function for the cooler with three-class battery protection function, can automatically check the battery voltage of the vehicle, before the electricity consumption will affect the normal functions of the car. The cool box will stop automatically to ensure that the car's battery does not run out.
2. Method for adjusting the battery protection: Unlock the cool box by holding down the release button after which you press and hold SET for 3 seconds to show the current battery protection position of the refrigerator. By tapping the SET button, it is adjusted to the desired H-high, M-middle or L-low. The factory setting is H-high.
3. Battery protection voltage parameter value and the remaining power is displayed on the screen.

Settings	12 V voltage		24 V voltage		Remaining battery display
	Disconnection voltage	Reconnection voltage	Disconnection voltage	Reconnection voltage	
L-low	8.5 V	10.9 V	21.3 V	22.7 V	
M-middle	10.1 V	11.4 V	22.3 V	23.7 V	
H-high	11.1 V	12.4 V	24.3 V	25.7 V	

Tip: It is recommended to set the H-high when the cool box is connected to a vehicle, otherwise the car's battery may be too empty and affect the normal ignition of the car; When connecting the cool box to an external or backup battery, it is recommended to set the M-middle range so that the cool box can work longer.

Tip: Due to the difference in the output voltage of different cars, such as the car refrigerator, the input voltage is too low for normal cooling (the error code on the screen shows F1), the battery protection equipment can be reduced by one.

The meaning of the error code on the screen and how to deal with it

Code	Type of error	Solution
F1	Low battery protection	Charge the battery or lower the battery protection position
F2	Fan overload protection	Turn off the power for 30 minutes and then restart. If it appears again, please contact the after sales staff
F3	Compressor start - Frequently protection	Turn off the power for 30 minutes and then restart. If it appears again, please contact the after sales staff
F4	The compressor speed is too low or the load is too large	Turn off the power for 30 minutes and then restart. If it appears again, please contact the after sales staff
F5	Control module overheat protection	Place the cool box in a well-ventilated place, turn it off for 30 minutes, and then restart it. If it appears again, please contact the after-sales staff
F6	Controller hardware failure	Shut down and restart; if it appears again, please contact the after sales staff
F7	Temperature head short circuit	Place the cool box in a well-ventilated place, turn it off for 30 minutes, and then restart it. If it appears again, please contact the after-sales staff
F8	Temperature head open	Place the cool box in a well-ventilated place, turn it off for 30 minutes, and then restart it. If it appears again, please contact the after-sales staff

Cleaning

- Before cleaning, remove the products from the device and remove the plug from the power supply. Only clean with a slightly damp cloth, if necessary a non-aggressive cleaning agent can be used. After cleaning, always dry all wet surfaces with a dry cloth.
- Never use sharp or abrasive products to clean the device.
- Defrost the cool box: frost can settle on the evaporator or inside of the cool box due to humidity, this can reduce the cooling capacity. The cool box must be defrosted in time. As follows
 - Take the products out of the cool box
 - Switch off the device
 - Open the lid
 - Sweep up the melt water or drain the melt water through the plug.



Recycling

This product bears the selective sorting symbol for waste electrical and electronic equipment. This means that this product must be handled pursuant to European Directive (2012/19/EU) in order to be recycled or dismantled to minimize its impact on the environment. For further information, please contact your local or regional authorities. Electronic products not included in the selective sorting process are potentially dangerous for the environment and human health due to the presence of hazardous substances.

Declaration of conformity

Hereby Gimeg Nederland B.V. declares that the device MCC-35, applies all basic requirements and other relevant regulations listed in the European directive for electromagnetic compatibility (2014/30/EU) and low voltage directive (2014/35/EU). If you require a full declaration of conformity, you can contact the address listed on the backside of this manual

Technical product information	
Product name	MCC-35
Volume	35L
Climate classification	SN, N, ST, T
Refrigerant quantity	R1234yf (24g)
Foam vesicant	C5H10
Net weight	15 kg
Main voltage	12 V / 24 V (DC), 100-240 V (AC)
Rated current	5 A/2.5 A (0,24 kWh/24h) (DC), 1.2 A - 0.5 A (AC)
Rated power	60 W
Consumption of energy	0,24 kWh/24h

Bestandteile

1. Deckelgriff
2. Dichtring
3. Gefrierfach
4. Kühlfach
5. Display
6. Bedienfeld
7. Griff
8. Kabelanschluss
9. Belüftung
10. USB-Schnittstelle

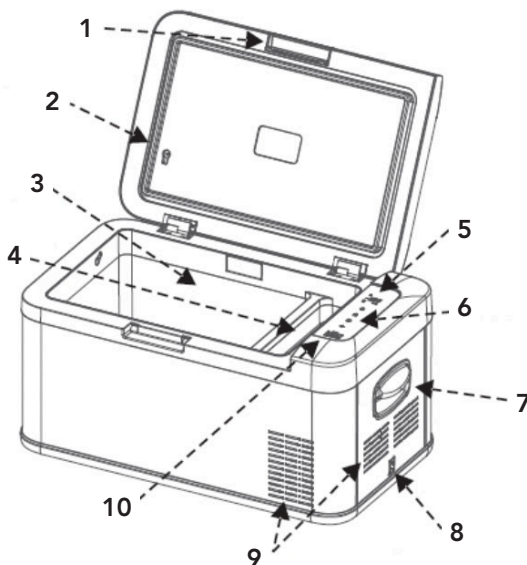

Lieferung

1. Kühlbox
2. Verbindungskabel für 12 V / 24 V DC
3. Adapter für 230 V AC

Wichtige Sicherheitshinweise

Bei der Verwendung von Elektrogeräten müssen immer die allgemeinen Sicherheitsvorschriften befolgt werden, um die Gefahr von Bränden, Stromschlägen und / oder Verletzungen zu verringern.

Allgemeine Sicherheit

- Lesen Sie vor dem Gebrauch die Bedienungsanleitung.
- Wenn die Nutzungsbedingungen nicht eingehalten werden, haftet der Hersteller nicht für Schäden oder Verletzungen, die durch die Verwendung dieses Geräts entstehen.
- Bewahren Sie das Handbuch, den Garantieschein und den Kaufbeleg auf.
- Die Verwendung dieses Geräts ist für kleine Kinder nicht gestattet. Während des Gebrauchs muss jemand ständig beaufsichtigen.
- Kinder müssen beaufsichtigt werden, um sicherzustellen, dass sie nicht mit dem Gerät spielen.
- Dieses Gerät ist nicht für Kinder bis zu 8 Jahren und Personen mit eingeschränkten körperlichen, sensorischen oder geistigen Fähigkeiten oder unzureichenden Erfahrungen und Kenntnissen bestimmt, es sei denn, sie werden von einer verantwortlichen Person beaufsichtigt oder erhalten Anweisungen zur Verwendung des Geräts ist für ihre Sicherheit.
- Das Gerät muss immer auf einer ebenen, stabilen und trockenen Oberfläche stehen.
- Verwenden Sie das Gerät niemals, wenn es sichtbar beschädigt ist oder wenn das Kabel gebrochen ist.
- Führen Sie im Falle einer Beschädigung des Geräts, des Kabels oder des Steckers niemals selbst Reparaturen durch. Lassen Sie dies immer vom Hersteller oder einem qualifizierten Techniker durchführen.
- Das Gerät ist nicht für den gewerblichen Gebrauch geeignet.
- Verwenden und lagern Sie das Gerät immer an einem trockenen Ort.
- Verwenden Sie niemals Zubehör, das nicht vom Hersteller empfohlen wird.
- Dieses Gerät ist nur für den Hausgebrauch und für den vorgesehenen Zweck geeignet.



Sicherheit im Gebrauch

- Ziehen Sie immer den Stecker aus dem Gerät, wenn es gewartet oder gereinigt werden muss.
- Verwenden Sie das Gerät niemals in der Nähe oder in der Nähe von heißen oder heißen Gegenständen.
- Vermeiden Sie, dass das Gerät mit Regen in Berührung kommt.
- Stellen Sie keine anderen elektrischen Geräte in das Gerät.
- Geben Sie keine chemischen oder explosiven Mittel in das Gerät.
- Verwenden Sie nur das DC 12 V- oder 230 V-Verbindungskabel. HINWEIS: Verwenden Sie niemals beide Energiequellen gleichzeitig.
- Abtauen Sie das Gerät regelmäßig, um eine optimale Funktion des Geräts zu gewährleisten.
- Ziehen Sie nicht am Verbindungskabel, sondern am Stecker, um das Kabel aus der Steckdose zu ziehen.
- Wenn die Kühlbox an die Gleichstromsteckdose AC/DC angeschlossen ist, trennen Sie die Kühlbox und andere Verbraucher von der Batterie, bevor Sie ein Schnellladegerät anschließen
- Wenn die Kühlbox an die Gleichstromsteckdose AC/DC angeschlossen ist; Schalten Sie die Kühlbox aus oder trennen Sie die Verbindung, wenn Sie den Motor abstellen. Der Akku kann sonst entladen werden.
- Aufmerksamkeit schenken! Damit kann die Wärme, die beim Betrieb der Kühlbox entsteht, richtig abgeführt werden.
 - Genügend Abstand zwischen Produkt und Gegenständen und Wänden.
 - Tauchen Sie das Gerät niemals in Wasser
 - Lüftungsschlitze sind nicht immer abgedeckt.

Verwenden Sie

- Entfernen Sie alle Verpackungsmaterialien vom Gerät.
- Stellen Sie das Gerät auf eine ebene und stabile Oberfläche mit mindestens 10 cm Abstand auf jeder Seite.
- Schalten Sie das Gerät nicht sofort nach dem Transport ein, wenn die Kühlbox um mehr als -30 ° geneigt ist. Dies könnte das Kühlsystem beschädigen. Das Gerät muss zunächst 30 Minuten stehen, damit sich das Kühlmittel im Kompressor wieder ansammeln kann. Dies verhindert, dass der Kompressor trocken läuft.
- Beachten Sie vor dem Gebrauch die oben genannten Nutzungsbedingungen.
- Aus hygienischen Gründen müssen Sie das Innere und Äußere des Geräts mit einem feuchten Tuch reinigen, bevor Sie Ihre Kühlbox verwenden.
- Schließen Sie die Kühlbox an.





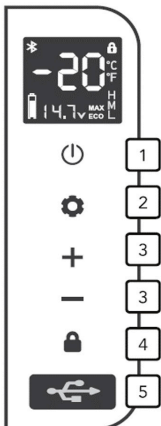

Bedienfeld

1. Ein-/Ausschalten: Drücken Sie  zum Einschalten, drücken Sie  drei Sekunden lang zum Ausschalten.
2. Schneller Kühl- / Energiesparmodus: Drücken Sie im entsperren Zustand die Einstelltaste, um schnell zwischen dem Kühlmodus MAX und dem Energiesparmodus ECO umzuschalten.
3. Temperatureinstellung: Drücken Sie die Taste + oder -, um die Temperatur einzustellen. Der Einstellbereich beträgt minus 20 Grad Celsius bis 20 Grad Celsius. Nach der Einstellung hört die Anzeige nach 3 Sekunden auf zu blinken. Die Temperatur ist nun eingestellt, danach springt die Anzeige auf die aktuelle Temperatur zurück.
4. Bildschirm sperren / entsperren: Das Bedienfeld sperrt den Bildschirm automatisch innerhalb von 10 Sekunden ohne Berührung. Der Bildschirm zeigt dies an. Drücken Sie eine beliebige Taste im Status Bildschirm sperren. Der Diebstahl blinkt auf dem Bildschirm. Halten Sie die Entriegelungstaste zum Entriegeln 2 Sekunden lang gedrückt
5. USB-Ladeanschluss: 5 V, 2,1 A, zum Aufladen von digitalen Geräten wie Mobiltelefonen und Tablets





Batterieleistungserkennung

Die Kühlbox hat die Funktion der Stromerfassung der Batteriespannung, wenn die Kühlbox eingeschaltet ist und die folgenden Spannungen den folgenden Symbolen für die elektrische Größe entsprechen.

NR.	12 V stromspannung	24 V stromspannung	Batteriespannung
0	$U \leq 10,2$	$U \leq 22,3$	
1	$9,6 \leq U \leq 10,7$	$21,4 \leq U \leq 23,2$	
2	$10,2 \leq U \leq 11,1$	$22,2 \leq U \leq 24,0$	
3	$10,7 \leq U \leq 11,6$	$23,1 \leq U \leq 24,9$	
4	$11,2 \leq U \leq 11,7$	$23,9 \leq U \leq 25,7$	
5	$U \geq 12,1$	$U \geq 24,7$	

Batterieprüfung

1. Batterieschutzfunktion für den Kühler mit Drei-Klassen-Batterieschutzfunktion, kann die Batteriespannung des Fahrzeugs automatisch überprüfen, bevor der Stromverbrauch die normalen Funktionen des Autos beeinträchtigt. Die Kühlbox stoppt automatisch, um sicherzustellen, dass die Fahrzeugbatterie nicht leer wird.
2. Verfahren zum Einstellen des Batterieschutzes: Entriegeln Sie die Kühlbox, indem Sie die Entriegelungstaste gedrückt halten. Halten Sie danach SET 3 Sekunden lang gedrückt, um die aktuelle Batterieschutzposition des Kühlschranks anzuzeigen. Durch Antippen der SET-Taste wird sie auf die gewünschte H-hoch, M-mittel oder L-niedrig eingestellt. Die Werkseinstellung ist H-hoch.
3. Der Wert des Batterieschutzspannungsparameters und die verbleibende Leistung werden auf dem Bildschirm angezeigt.

Einstellungen	12 V stromspannung		24 V stromspannung		Batteriespannung
	Abschaltspannung	Neustartspannung	Abschaltspannung	Neustartspannung	
L-Niedrig	8,5 V	10,9 V	21,3 V	22,7 V	
M-mittel	10,1 V	11,4 V	22,3 V	23,7 V	
H-hoch	11,1 V	12,4 V	24,3 V	25,7 V	

Tipp:

Es wird empfohlen, die H-hoch einzustellen, wenn die Kühlbox an ein Fahrzeug angeschlossen ist, da sonst die Autobatterie möglicherweise zu leer ist und die normale Zündung des Fahrzeugs beeinträchtigt. Wenn Sie die Kühlbox an eine externe Batterie oder eine Pufferbatterie anschließen, wird empfohlen, den mittleren M-Bereich so einzustellen, dass die Kühlbox länger arbeiten kann.

Tipp:

Aufgrund der unterschiedlichen Ausgangsspannung oder unterschiedlicher Fahrzeuge, wie z. B. des Autokühlschranks, ist die Eingangsspannung für die normale Kühlung zu niedrig (der Fehlercode auf dem Bildschirm zeigt F1 an). Die Batterieschutzausrüstung kann um eins reduziert werden.

Die Bedeutung des Fehlercodes auf dem Bildschirm und wie man damit umgeht

Code	Warnungsbeschreibung	Lösungsvorschlag
F1	Schutz bei niedrigem Batteriestand	Laden Sie den Akku auf oder senken Sie die Akkuschutzposition
F2	Lüfterüberlastschutz	Schalten Sie das Gerät für 30 Minuten aus und starten Sie es dann neu. Wenn es wieder erscheint, wenden Sie sich bitte an den Kundendienst
F3	Kompressorstart - oft Schutz	Schalten Sie das Gerät für 30 Minuten aus und starten Sie es dann neu. Wenn es wieder erscheint, wenden Sie sich bitte an den Kundendienst
F4	Die Kompressordrehzahl ist zu niedrig oder die Last ist zu groß	Schalten Sie das Gerät für 30 Minuten aus und starten Sie es dann neu. Wenn es wieder erscheint, wenden Sie sich bitte an den Kundendienst
F5	Überhitzungsschutz des Steuermoduls	Stellen Sie die Kühlbox an einen gut belüfteten Ort, schalten Sie sie für 30 Minuten aus und starten Sie sie dann neu. Bei erneutem Auftreten wenden Sie sich bitte an den Kundendienst
F6	Controller-Hardwarefehler	Herunterfahren und neu starten; Wenn es wieder erscheint, wenden Sie sich bitte an den Kundendienst
F7	Kurzschluss Temperatursensor	Stellen Sie die Kühlbox an einen gut belüfteten Ort, schalten Sie sie für 30 Minuten aus und starten Sie sie dann neu. Bei erneutem Auftreten wenden Sie sich bitte an den Kundendienst
F8	Temperatursensor offen	Stellen Sie die Kühlbox an einen gut belüfteten Ort, schalten Sie sie für 30 Minuten aus und starten Sie sie dann neu. Bei erneutem Auftreten wenden Sie sich bitte an den Kundendienst

Reinigung

- Entfernen Sie vor dem Reinigen die Produkte aus dem Gerät und ziehen Sie den Stecker aus der Steckdose. Reinigen Sie das Gerät nur mit einem leicht feuchten Tuch. Verwenden Sie gegebenenfalls ein nicht aggressives Reinigungsmittel. Trocknen Sie nach der Reinigung alle nassen Oberflächen immer mit einem trockenen Tuch.
- Reinigen Sie das Gerät niemals mit scharfen oder scheuernden Gegenständen.
- Kühlbox abtauen: Durch Feuchtigkeit kann sich Frost am Verdampfer oder im Inneren der Kühlbox absetzen, dies kann die Kühlleistung verringern. Die Kühlbox muss rechtzeitig aufgetaut werden. Wie folgt
 - Nehmen Sie die Produkte aus der Kühlbox
 - Schalten Sie das Gerät aus
 - Öffnen Sie den Deckel
 - Das Schmelzwasser aufkehren oder das Schmelzwasser durch den Stopfen ablassen.



Richtige Einweg-Methode von dieses Produktes.

Diese Kennzeichnung zeigt an, dass dieses Gerät EU-weit nicht zusammen mit Hausmüll entsorgt werden sollte (2012/19/EU). Zur Vermeidung von möglichen Umwelt- oder Gesundheitsschäden durch unkontrollierte Abfallentsorgung recyceln Sie es verantwortungsvoll zur Förderung einer nachhaltigen Wiederverwendung von Rohstoffen. Nutzen Sie bitte Rückgabe- und Sammelsysteme oder wenden Sie sich an den Einzelhändler, bei dem sie das Gerät erworben haben, um es zurückzugeben. So kann das Gerät umweltschonend recycelt werden.

Konformitätserklärung

Hiermit erklärt die Firma Gimeg Nederland B.V., dass sich das Gerät MCC-35 in Übereinstimmung mit den grundlegenden Anforderungen, der europäischen Richtlinie für elektromagnetische Verträglichkeit (2014/30/EU) und der Niederspannungsrichtlinie (2014/35/EU) befindet. Brauchen Sie eine völlige Konformitätserklärung, bitte nehmen Sie Kontakt auf mit die Adresse am Rückseite diese Bedienungshinweise

Technische Produktinformationen	
Produktname	MCC-35
Volumen	35L
Klimaklassifizierung	SN, N, ST, T
Kältemittelmenge	R1234yf (24g)
Isolierung	C5H10
Reingewicht	15 kg
Eingangsspannung	12 V / 24 V (DC), 100-240 V (AC)
Nenneingangsstrom	5 A/2,5 A (0,24 kWh/24h) (DC), 1,2 A - 0,5 A (AC)
Nennleistung	60 W
Energieverbrauch	0,24 kWh/24h

Caractéristiques

1. Poignée du couvercle
2. Bague d'étanchéité
3. Compartiment congélateur
4. Compartiment froide
5. Affichage
6. Panneau de commande
7. Poignée
8. Connexion par câble
9. Aération
10. Interface USB

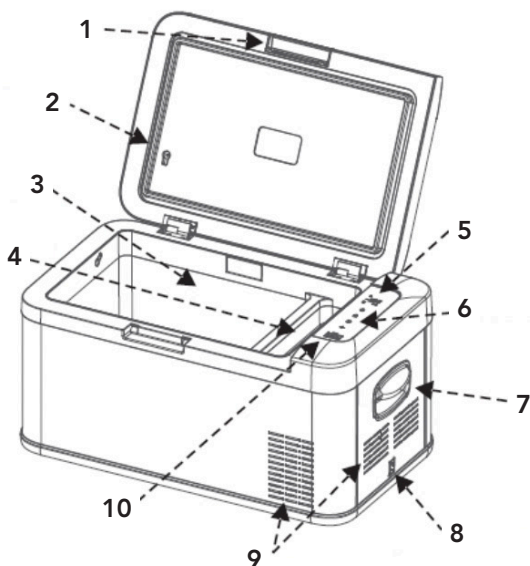

Livraison

1. Glacière
2. Câble de connexion pour 12 V / 24 V DC
3. Adaptateur pour secteur 230 V AC

Consignes générales de sécurité

Lisez les consignes de fonctionnement avant de mettre l'appareil en marche et de garder ou de jeter le manuel d'utilisation, la garantie, le reçu ou encore le carton ainsi que son contenu. Si vous donnez ce dispositif à d'autres personnes, veuillez également leur fournir le manuel d'utilisation.

Sécurité générale

- Lisez le manuel avant utilisation.
- Si les conditions d'utilisation ne sont pas respectées, le fabricant ne pourra être tenu responsable des dommages ou des blessures résultant de l'utilisation de cet appareil.
- Conservez le manuel, le certificat de garantie et le reçu.
- L'utilisation de ce dispositif n'est pas autorisée pour les jeunes enfants. Pendant l'utilisation, une personne doit constamment surveiller.
- Les enfants doivent être surveillés pour s'assurer qu'ils ne jouent pas avec l'appareil.
- Cet appareil n'est pas destiné à être utilisé par des enfants jusqu'à 8 ans et des personnes ayant des capacités physiques, sensorielles ou mentales limitées ou une expérience et des connaissances insuffisantes, sauf si elles sont supervisées ou ont reçu des instructions sur la façon d'utiliser l'appareil par une personne responsable. est pour leur sécurité.
- L'appareil doit toujours être sur une surface plane, stable et sèche.
- N'utilisez jamais l'appareil s'il est visiblement endommagé ou s'il y a des ruptures dans le cordon.
- En cas de dommage à l'appareil, au cordon ou à la fiche, n'effectuez jamais de réparation vous-même. Faites-le toujours par le fabricant ou par un technicien qualifié.
- L'appareil n'est pas adapté à un usage commercial.
- Utilisez et stockez toujours l'appareil dans un endroit sec.
- N'utilisez jamais d'accessoires non recommandés par le fabricant.
- Cet appareil est uniquement destiné à un usage domestique et à l'usage auquel il est destiné.



Sécurité d'utilisation

- Débranchez toujours la fiche de l'appareil lorsqu'il doit être entretenu ou nettoyé.
- N'utilisez jamais l'appareil à proximité d'objets chauds ou brûlants.
- Évitez tout contact de l'appareil avec la pluie.
- Ne placez pas d'autres appareils électriques dans l'appareil.
- Ne placez aucun agent chimique ou explosif dans l'appareil.
- Utilisez uniquement le câble de connexion DC 12 V ou 230 V. REMARQUE: n'utilisez jamais les deux sources d'énergie en même temps.
- Dégivrez l'appareil régulièrement pour garantir un fonctionnement optimal de l'appareil.
- Ne tirez pas sur le cordon de connexion, mais tirez sur la fiche pour retirer le cordon de la prise.
- Si la glacière est connectée à la prise AC/DC, débranchez la glacière et les autres consommateurs de la batterie avant de brancher un chargeur rapide.
- Si la glacière est connectée à la prise AC/DC; Éteignez la glacière ou interrompez la connexion lorsque vous éteignez le moteur. La batterie peut être déchargée autrement.
- Faites attention! La chaleur dégagée lors du fonctionnement de la glacière peut être dissipée correctement.
 - Assez de distance entre le produit et les objets et les murs.
 - Ne plongez jamais l'appareil dans l'eau
 - Les fentes d'aération ne sont pas toujours couvertes.

Utilisation

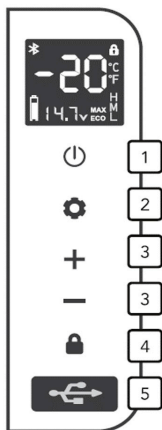





- Retirez tous les matériaux d'emballage de l'appareil.
- Placez l'appareil sur une surface plane et stable avec au moins 10 cm d'espace libre de chaque côté.
- N'allumez pas l'appareil immédiatement après l'avoir transporté lorsque la glacière a été inclinée à plus de -30°. Cela pourrait endommager le système de refroidissement. L'appareil doit d'abord rester debout pendant 30 minutes pour que le liquide de refroidissement puisse être récupéré dans le compresseur. Cela empêche le compresseur de fonctionner à sec.
- Regardez les conditions d'utilisation ci-dessus avant utilisation.
- Pour des raisons d'hygiène, vous devez nettoyer l'intérieur et l'extérieur de l'appareil avec un chiffon humide avant d'utiliser votre glacière.
- Connectez la glacière.



1. Mise sous/hors tension : appuyez sur  pour allumer, appuyez longuement sur  pendant trois secondes pour éteindre.
2. Froid rapide / mode d'économie d'énergie: à l'état déverrouillé, appuyez sur le bouton de réglage pour basculer rapidement entre le mode de refroidissement MAX et le mode d'économie d'énergie ECO.
3. Réglage de la température: appuyez sur la touche + ou - pour régler la température; la plage de réglage est comprise entre moins 20 degrés Celsius et 20 degrés Celsius; Après le réglage, l'écran cesse de clignoter au bout de 3 secondes. La température est maintenant réglée, après quoi l'affichage revient à la température actuelle.
4. Verrouillage / déverrouillage de l'écran: le panneau de commande verrouille l'écran automatiquement en moins de 10 secondes, sans aucun contact, l'écran l'affiche; appuyez sur n'importe quel bouton dans l'état de verrouillage de l'écran, le vol clignote à l'écran; maintenez enfoncé le bouton de déverrouillage pendant 2 secondes pour déverrouiller
5. Port de chargement USB: 5 V, 2,1 A, pour charger des appareils numériques tels que les téléphones mobiles et les tablettes



Détection de la puissance de la batterie

La glacière a pour fonction de détecter le courant de la tension de la batterie lorsque la glacière est allumée et que les tensions ci-dessous correspondent aux icônes de quantité électrique suivantes.

No.	Tension 12 V	Tension 24 V	Affichage de la batterie restante
0	$U \leq 10,2$	$U \leq 22,3$	
1	$9,6 \leq U \leq 10,7$	$21,4 \leq U \leq 23,2$	
2	$10,2 \leq U \leq 11,1$	$22,2 \leq U \leq 24,0$	
3	$10,7 \leq U \leq 11,6$	$23,1 \leq U \leq 24,9$	
4	$11,2 \leq U \leq 11,7$	$23,9 \leq U \leq 25,7$	
5	$U \geq 12,1$	$U \geq 24,7$	

Vérification de la batterie

1. Fonction de protection de la batterie pour le refroidisseur avec fonction de protection de la batterie à trois classes, peut automatiquement vérifier la tension de la batterie du véhicule, avant que la consommation d'électricité affecte les fonctions normales de la voiture. La glacière s'arrêtera automatiquement pour que la batterie de la voiture ne soit pas épuisée.
2. Méthode de réglage de la protection de la batterie: Déverrouillez la glacière en maintenant enfoncé le bouton de dégagement, après quoi vous maintenez enfoncée la touche SET pendant 3 secondes pour afficher la position actuelle de la protection de la batterie du réfrigérateur. En appuyant sur le bouton SET, il est ajusté à la couche H-haute, au M-milieu ou au L-bas. Le réglage d'usine est H-haute.
3. La valeur du paramètre de tension de protection de la batterie et la puissance restante sont affichés à l'écran.

Paramètres	Tension 12 V		Tension 24 V		Affichage de la batterie restante
	Tension de déconnexion	Tension de redémarrage	Tension de déconnexion	Tension de redémarrage	
L-bas	8,5 V	10,9 V	21,3 V	22,7 V	
M-milieu	10,1 V	11,4 V	22,3 V	23,7 V	
H-haute	11,1 V	12,4 V	24,3 V	25,7 V	

Conseil:

Il est recommandé de régler la classe H-haute lorsque la glacière est connectée à un véhicule, sinon la batterie de la voiture risque d'être trop vide et d'affecter l'allumage normal de la voiture. Lorsque vous connectez la glacière à une batterie externe ou à une pile de secours, il est recommandé de régler la plage M-milieu afin que la glacière puisse fonctionner plus longtemps.

Conseil:

en raison de la différence de tension de sortie de différentes voitures, telle que le réfrigérateur de la voiture, la tension d'entrée est trop basse pour un refroidissement normal (le code d'erreur affiché à l'écran indique F1), l'équipement de protection de la batterie peut être réduit d'un

La signification du code d'erreur à l'écran et comment y remédier

Code d'avertissement	Description de l'avertissement	Proposition de solution
F1	Protection de batterie faible	Chargez la batterie ou abaissez la position de protection de la batterie
F2	Protection contre les surcharges du ventilateur	Coupez l'alimentation pendant 30 minutes, puis redémarrez. Si elle réapparaît, s'il vous plaît contacter notre service à la clientèle
F3	Démarrage du compresseur - souvent protection	Coupez l'alimentation pendant 30 minutes, puis redémarrez. Si elle réapparaît, s'il vous plaît contacter notre service à la clientèle
F4	La vitesse du compresseur est trop faible ou la charge est trop gros	Coupez l'alimentation pendant 30 minutes, puis redémarrez. Si elle réapparaît, s'il vous plaît contacter notre service à la clientèle
F5	Protection contre la surchauffe du module de commande	Placez la glacière dans un endroit bien ventilé, éteignez-la pendant 30 minutes, puis redémarrez-la. Si elle réapparaît, s'il vous plaît contacter notre service à la clientèle
F6	Erreur matérielle	Arrêtez et redémarrez ; si elle réapparaît, s'il vous plaît contacter notre service à la clientèle
F7	Court-circuit du capteur de température	Placez la glacière dans un endroit bien ventilé, éteignez-la pendant 30 minutes, puis redémarrez-la. Si elle réapparaît, s'il vous plaît contacter notre service à la clientèle
F8	Capteur de température ouvert	Placez la glacière dans un endroit bien ventilé, éteignez-la pendant 30 minutes, puis redémarrez-la. Si elle réapparaît, s'il vous plaît contacter notre service à la clientèle

Nettoyage

- Avant le nettoyage, retirez les produits de l'appareil et débranchez la prise d'alimentation. Nettoyez uniquement avec un chiffon légèrement humide. Si nécessaire, utilisez un détergent non agressif. Après le nettoyage, séchez toujours toutes les surfaces humides avec un chiffon sec.
- N'utilisez jamais de produits pointus ou abrasifs pour nettoyer l'appareil.
- Dégivrez la glacière: du fait de l'humidité, le givre peut se déposer sur l'évaporateur ou à l'intérieur de la glacière, ce qui peut réduire la capacité de refroidissement. La glacière doit être décongelée à temps. Comme suit
 - Sortez les produits de la glacière
 - éteindre l'appareil
 - Ouvrez le couvercle
 - Balayez l'eau de fonte ou drainez l'eau de fonte à travers le bouchon.



Recyclage

Ce produit porte le symbole de tri sélectif pour le matériel électrique et électronique de rebut. Cela signifie que le produit doit être manipulé conformément à la Directive (2012/19/EU) du Parlement européen relative aux déchets d'équipements électriques et électroniques. Pour des informations complémentaires, contactez vos autorités locales ou régionales. Les produits électroniques non inclus dans le processus de tri sélectif sont potentiellement dangereux pour l'environnement et la santé humaine en raison de la présence de substances dangereuses.

Déclaration de conformité

Commandes Gimeg Pays-Bas B.V. déclare que l'appareil MCC-35 applique à toutes les exigences de base et autres règlements pertinents énumérés dans la directive européenne sur la compatibilité électromagnétique (2014/30/EU) et la directive basse tension (2014/35/EU). Si vous avez besoin d'une déclaration de conformité complète, vous pouvez contacter l'adresse indiquée au dos de ce manuel.

Données techniques	
Nom du produit	MCC-35
Contenu	35L
Classe climatique	SN, N, ST, T
Réfrigérant	R1234yf (24g)
Isolation	C5H10
Poids net	15 kg
Tension d'entrée	12 V / 24 V (DC), 100-240 V (AC)
Courant d'entrée nominal	5 A/2,5 A (0,24 kWh/24h) (DC), 1,2 A - 0,5 A (AC)
Puissance nominale	60 W
Consummation d'énergie	0,24 kWh/24h

Características

1. Asa de la tapa
2. Junta de sellado
3. Zona de congelación
4. Zona refrigerada
5. Pantalla
6. Panel de control
7. Asa
8. Conexión del cable
9. Ventilación
10. Interfaz USB

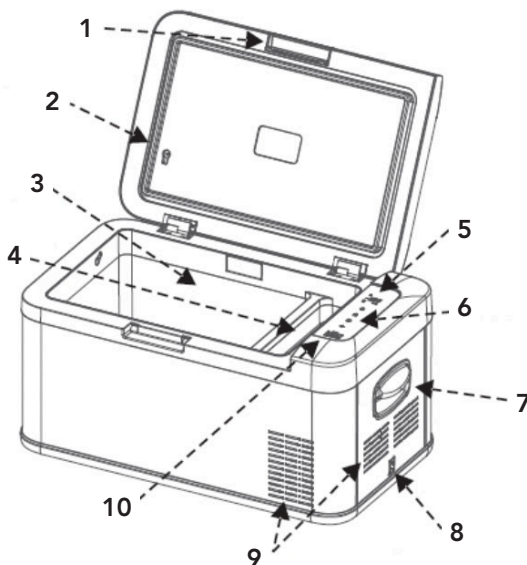

Suministro

1. Nevera
2. Cable de conexión para 12 V / 24 V CC
3. Adaptador para 230 V CA

Instrucciones generales de seguridad

Lea atentamente las instrucciones de funcionamiento antes de poner en marcha el aparato y guarde las instrucciones, incluida la garantía, el recibo y, si es posible, la caja con el embalaje interno. Si le da este aparato a otra persona, entregue también las instrucciones de funcionamiento.

Seguridad general:

- Lea el manual antes de utilizar el aparato.
- Si no se cumplen las condiciones de utilización, el fabricante no se hace responsable de los daños o lesiones resultantes del uso de este aparato.
- Guarde este manual, el certificado de garantía y el recibo de compra.
- No se permite el uso de este aparato por niños pequeños. Durante su utilización, alguien debe supervisar de forma constante.
- Los niños deben ser supervisados para asegurarse de que no jueguen con el aparato.
- Este aparato no está diseñado para que lo utilicen niños menores de 8 años de edad y personas con capacidades físicas, sensoriales o mentales limitadas o experiencia y conocimientos insuficientes, a menos que estén supervisados o hayan recibido instrucciones sobre cómo utilizar el aparato por parte de una persona responsable de su seguridad.
- El aparato debe estar siempre sobre una superficie plana, estable y seca.
- Nunca utilice el aparato si hay daños visibles o roturas en el cable.
- En caso de avería del aparato, el cable o enchufe, nunca realice reparaciones usted mismo. Haga que esto siempre lo lleve a cabo el fabricante o un técnico cualificado.
- Este aparato no es apto para uso comercial.
- Siempre utilice y guarde el aparato en un lugar seco.
- Nunca utilice accesorios que no sean los recomendados por el fabricante.
- Este aparato solo es apto para uso doméstico y para el propósito para el que está destinado.



Seguridad durante la utilización

- Siempre desconecte el enchufe de alimentación del aparato si se le va a dar mantenimiento o limpiar.
- No utilice nunca el aparato cerca de objetos calientes.
- Evite que el aparato entre en contacto con la lluvia.
- No coloque otros aparatos eléctricos en el aparato.
- No ponga agentes químicos o explosivos en el aparato.
- Utilícelo solamente con un cable de conexión de 12 V CC o 230 V. NOTA: no utilice nunca ambas fuentes de energía al mismo tiempo.
- Descongele la nevera periódicamente para mantener las funciones del aparato en estado óptimo.
- No tire del cable de conexión sino del conector para desenchufarlo.
- Si la nevera está conectada a la toma de CA/CC, desconéctela y desconecte otros aparatos que consuman la batería antes de conectar un cargador rápido.
- Si la nevera está conectada a la toma de CA/CC, apague la nevera o desconéctela cuando apague el motor. Si no lo hace, se podría descargar la batería.
- ¡Preste atención! El calor que se produce durante el funcionamiento de la nevera debe poder disiparse correctamente.
 - Deje una distancia suficiente entre el aparato, otros objetos y las paredes.
 - Nunca sumerja el aparato en el agua.
 - Las ranuras de ventilación no están cubiertas en todo momento.

Utilización

- Retire todos los materiales de embalaje del aparato.
- Ponga el aparato sobre una superficie plana y estable con al menos 10 cm de espacio libre a cada lado.
- No encienda el aparato inmediatamente después de transportarlo, si la nevera se ha inclinado más de -30 °. Se podría dañar el sistema de refrigeración. El aparato debe dejarse en posición vertical durante al menos 30 minutos, de modo que el refrigerante pueda recolectarse nuevamente en el compresor. Esto evitará que el compresor funcione en vacío.
- Consulte las condiciones de utilización indicadas antes de utilizar el aparato.
- Por razones de higiene, debe limpiar el interior y exterior del aparato con un paño húmedo antes de utilizar la nevera.
- Conecte la nevera.





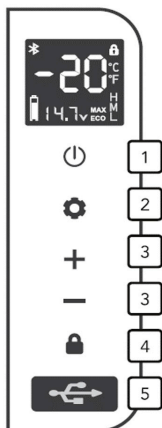

Panel de control

1. Encendido / apagado: pulse  para encender, pulsación larga  durante tres segundos para apagar.
2. Modo Refrigeración rápida / ahorro de energía: En el modo desbloqueado, pulse el botón de programación para cambiar rápidamente entre el modo de refrigeración MÁX. y el modo de ahorro de energía ECO.
3. Ajuste de temperatura: pulse el botón + o - para ajustar la temperatura, el rango de ajuste es de - 20 grados Celsius a + 20 grados Celsius. Una vez realizado el ajuste, la pantalla dejará de parpadear después de 3 segundos. La temperatura está ahora configurada, después de lo cual la pantalla vuelve a la temperatura actual.
4. Bloqueo / desbloqueo de pantalla: el panel de control bloquea la pantalla automáticamente en 10 segundos sin ninguna pulsación, la pantalla muestra esto; pulse cualquier botón en el estado de pantalla bloqueada, el candado parpadea en la pantalla; pulse y mantenga pulsado el botón de liberación durante 2 segundos para desbloquear
5. Puerto de carga USB: 5 V, 2,1 A, para cargar dispositivos digitales, como por ejemplo teléfonos móviles y tabletas





Detección de alimentación con batería

La nevera tiene la función de detección de corriente de la batería cuando se enciende el aparato; los valores de tensión eléctrica corresponden a los iconos indicados a continuación:

Nº	Tensión de 12 V	Tensión de 24 V	Icono mostrado
0	$U \leq 10,2$	$U \leq 22,3$	
1	$9,6 \leq U \leq 10,7$	$21,4 \leq U \leq 23,2$	
2	$10,2 \leq U \leq 11,1$	$22,2 \leq U \leq 24,0$	
3	$10,7 \leq U \leq 11,6$	$23,1 \leq U \leq 24,9$	
4	$11,2 \leq U \leq 11,7$	$23,9 \leq U \leq 25,7$	
5	$U \geq 12,1$	$U \geq 24,7$	

Comprobación de la batería

1. La función de protección de la batería de la nevera dispone de tres clases, puede verificar automáticamente el voltaje de la batería del vehículo, antes de que el consumo de electricidad afecte las funciones normales del automóvil. La nevera se detendrá automáticamente para garantizar que la batería del automóvil no se agote.
2. Método de ajuste de protección de la batería: Desbloquee la nevera pulsando el botón de liberación y luego pulse y mantenga pulsado SET durante 3 segundos para mostrar la posición actual de protección de la batería de la nevera. Al pulsar el botón SET, se ajusta a la clase H-alto, M-medio o capa L-bajo. El ajuste de fábrica es H-alto.
3. El valor del parámetro de voltaje de protección de la batería y la energía restante se muestran en la pantalla.

Ajustes	Tensión de 12 V		Tensión de 24 V		Icono de batería restante
	Voltaje de desconexión	Voltaje de reconexión	Voltaje de desconexión	Voltaje de reconexión	
L - bajo	8,5 V	10,9 V	21,3 V	22,7 V	
M - medio	10,1 V	11,4 V	22,3 V	23,7 V	
H - alto	11,1 V	12,4 V	24,3 V	25,7 V	

Sugerencia: Se recomienda configurar la clase H-alto si la nevera se conecta a un vehículo, de lo contrario, la batería del automóvil puede estar demasiado baja y afectar al arranque normal del automóvil; al conectar la nevera a una batería externa o de respaldo, se recomienda configurar el rango M-medio para que la nevera pueda funcionar durante más tiempo.

Sugerencia: Debido a la diferencia en el voltaje de salida de diferentes automóviles, como en el caso de la nevera para el automóvil, el voltaje de entrada es demasiado bajo para una refrigeración normal (el código de error en la pantalla muestra F1), el equipo de protección de la batería se puede reducir en uno

Significado de los códigos de error en pantalla y qué hacer

Código	Tipo de error	Solución
F1	Protección batería baja	Cargue la batería o disminuya la posición de protección de la batería
F2	Protección sobrecarga ventilador	Apague el ventilador durante 30 minutos y vuelva a encenderlo. Si aparece de nuevo, póngase en contacto con el soporte post-venta
F3	Arranque del compresor: protección frecuente	Apague el ventilador durante 30 minutos y vuelva a encenderlo. Si aparece de nuevo, póngase en contacto con el soporte post-venta
F4	La velocidad del compresor es demasiado baja o la carga es demasiado grande	Apague el ventilador durante 30 minutos y vuelva a encenderlo. Si aparece de nuevo, póngase en contacto con el soporte post-venta
F5	Protección sobrecalentamiento del módulo de control	Ponga la nevera en un lugar bien ventilado, apáguela durante 30 minutos y vuelva a encenderla. Si aparece de nuevo, póngase en contacto con el soporte post-venta
F6	Fallo de hardware del controlador	Apague y vuelva a encender, si aparece de nuevo, póngase en contacto con el soporte postventa
F7	Cortocircuito cabezal de temperatura	Ponga la nevera en un lugar bien ventilado, apáguela durante 30 minutos y vuelva a encenderla. Si aparece de nuevo, póngase en contacto con el soporte post-venta
F8	Cabezal de temperatura abierto	Ponga la nevera en un lugar bien ventilado, apáguela durante 30 minutos y vuelva a encenderla. Si aparece de nuevo, póngase en contacto con el soporte post-venta

Limpieza

- Antes de limpiar, retire los productos del aparato y desconecte el enchufe de la fuente de alimentación. Limpie solo con un paño ligeramente húmedo, si es necesario se puede utilizar un agente de limpieza no agresivo. Después de la limpieza, seque siempre todas las superficies mojadas con un paño seco.
- No utilice nunca productos cortantes o abrasivos para limpiar el aparato.
- Descongelar la nevera: la escarcha puede depositarse en el evaporador o dentro de la nevera debido a la humedad, esto puede reducir la capacidad de refrigeración. Debe descongelar la nevera periódicamente. Como se indica:

- Retire los productos de la nevera
- Apague la nevera
- Abra la tapa
- Absorba el agua líquida o drene a través del tapón.



Reciclaje

Este producto lleva el símbolo de clasificación selectiva para residuos de equipos eléctricos y electrónicos. Esto significa que este producto debe manipularse de acuerdo con la Directiva europea (2012/19/EU) para su reciclaje y desmontaje, minimizando así su impacto en el medio ambiente. Para obtener más información, póngase en contacto con las autoridades locales o regionales. Los productos electrónicos no incluidos en el proceso de clasificación selectiva son potencialmente peligrosos para el medio ambiente y la salud humana debido a la presencia de sustancias peligrosas.

Declaración de conformidad

Por la presente, Gimeg Nederland B.V. declara que el dispositivo MCC-35, cumple todos los requisitos básicos y otras regulaciones relevantes enumeradas en la directiva europea de compatibilidad electromagnética (2014/30/EU) y la directiva de baja tensión (2014/35/EU). Si necesita una declaración de conformidad completa, puede comunicarse con la dirección que figura en la parte posterior de este manual.

Información técnica del producto	
Nombre del producto	MCC-35
Volumen	35L
Clasificación climatológica	SN, N, ST, T
Cantidad de refrigerante	R1234yf (24 g)
Vesicante de espuma	C5H10
Peso neto	15 kg
Voltaje de entrada	12 V / 24 V (DC), 100-240 V (AC)
Corriente nominal	5 A/2,5 A (0,24 kWh/24h) (DC), 1,2 A - 0,5 A (AC)
Potencia nomina	60 W
Consumo de energía	0,24 kWh/24h

Caratteristiche

1. Maniglia del coperchio
2. Anello di tenuta
3. Zona di congelamento
4. Zona refrigerata
5. Display
6. Pannello di controllo
7. Maniglia
8. Collegamento del cavo
9. Ventilazione
10. Interfaccia USB

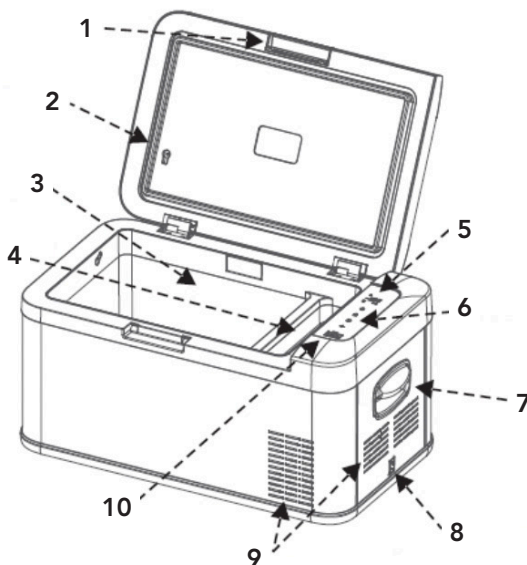

Erogazione

1. Frigorifero
2. Cavo di collegamento per 12 V / 24 V DC
3. Adattatore per 230 V AC

Istruzioni generali per la sicurezza

Leggere attentamente le istruzioni per l'uso prima di mettere in funzione l'apparecchio e conservare le istruzioni comprese la garanzia, lo scontrino e, se possibile, la confezione con l'imballaggio interno. Se si cede questo dispositivo ad altre persone, trasmettere anche le istruzioni per l'uso.

Sicurezza generale:

- Leggere il manuale prima dell'uso.
- Se le condizioni d'uso non vengono rispettate, il produttore non è responsabile di danni o lesioni derivanti dall'uso di questo dispositivo.
- Conservare il manuale, il certificato di garanzia e la ricevuta di acquisto.
- L'uso di questo dispositivo non è consentito ai bambini piccoli. Se le condizioni d'uso non vengono rispettate, il produttore non sarà responsabile per danni o lesioni derivanti dall'uso di questo dispositivo.
- I bambini devono essere controllati per garantire che non giochino con il dispositivo.
- Questo dispositivo non deve essere usato da bambini di età inferiore a 8 anni e persone con capacità fisiche, sensoriali o mentali ridotte, o prive di esperienza e conoscenza, a meno che non abbiano ricevuto una supervisione o istruzioni sull'uso del dispositivo da parte di una persona responsabile della loro sicurezza.
- Il dispositivo deve essere sempre collocato su una superficie piana, stabile e asciutta.
- Non utilizzare mai l'apparecchio se è visibilmente danneggiato e se il cavo presenta rotture.
- In caso di danni all'apparecchio, al cavo o alla spina, non effettuare mai riparazioni da soli. Per eseguire questa operazione, rivolgersi al produttore o a un tecnico qualificato.
- Il dispositivo non è adatto per l'uso commerciale.
- Utilizzare e conservare sempre il dispositivo in un luogo asciutto.
- Non utilizzare mai accessori non consigliati dal produttore.
- Questo dispositivo è adatto solo all'uso domestico e allo scopo per il quale è previsto.



Sicurezza in uso

- Rimuovere sempre la spina di alimentazione dal dispositivo in caso di manutenzione o pulizia.
- Non utilizzare mai il dispositivo in prossimità di oggetti caldi o tiepidi.
- Evitare che il dispositivo venga a contatto con la pioggia.
- Non collocare altri dispositivi elettrici all'interno del dispositivo.
- Non inserire prodotti chimici o esplosivi nel dispositivo.
- Utilizzare esclusivamente il cavo di collegamento a 12 V DC o 230 V. NOTA: non utilizzare mai contemporaneamente entrambe le fonti di energia.
- Sbrinare periodicamente il dispositivo per garantire un funzionamento ottimale.
- Non tirare il cavo di collegamento, ma tirare la spina per rimuovere il cavo dalla presa.
- Se il frigorifero portatile è collegato alla presa AC/DC, scollegare il frigorifero e le altre utenze dalla batteria prima di collegare un caricatore rapido.
- Se il frigorifero è collegato alla presa AC/DC, spegnere il frigorifero o interrompere il collegamento quando si spegne il motore. In caso contrario, la batteria potrebbe scaricarsi.
- Attenzione! Il calore che si sviluppa durante il funzionamento del frigorifero deve essere adeguatamente dissipato.
 - Garantire una distanza sufficiente tra prodotto e oggetti e pareti.
 - Non immergere mai il dispositivo in acqua.
 - Le fessure di ventilazione non devono essere mai coperte.

Uso

- Rimuovere tutti i materiali di imballaggio dal dispositivo.
- Collocare il dispositivo su una superficie piana e stabile con almeno 10 cm di spazio libero su ciascun lato.
- Non accendere l'apparecchio subito il trasporto, in quanto il frigorifero è stato inclinato di oltre -30°. Ciò potrebbe causare danni al sistema di raffreddamento. Il dispositivo deve prima rimanere in posizione verticale per 30 minuti in modo che il refrigerante possa essere nuovamente raccolto nel compressore. Ciò impedisce la marcia a secco del compressore.
- Osservare le condizioni d'uso sopra riportate prima dell'uso.
- Per motivi igienici, è necessario pulire l'interno e l'esterno dell'apparecchio con un panno umido prima di utilizzare il frigorifero.
- Collegare il frigorifero.





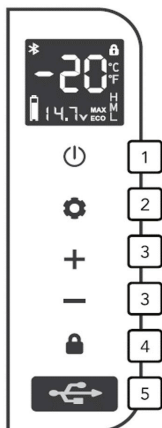

Pannello di controllo

1. Accensione/spegnimento: premere  per accendere, premere a lungo  per tre secondi per spegnere.
2. Modalità di raffreddamento rapido/risparmio energetico: In stato di sblocco, premere il tasto di impostazione per passare rapidamente dalla modalità di raffreddamento MAX alla modalità di risparmio energetico ECO.
3. Regolazione della temperatura: premere il tasto + o - per regolare la temperatura. La gamma di regolazione è tra meno 20 gradi Celsius a 20 gradi Celsius. Dopo la regolazione, il display cessa di lampeggiare dopo 3 secondi. La temperatura è ora impostata, dopodiché il display torna alla temperatura attuale.
4. Blocco/sblocco schermo: il pannello di controllo blocca automaticamente lo schermo entro 10 secondi senza alcun tocco, lo schermo lo visualizza; premere un tasto nello stato della schermata di blocco, furto lampeggia sullo schermo; tenere premuto il tasto di rilascio per 2 secondi per sbloccare
5. Porta di carica USB: 5 V, 2,1 A, per la carica di dispositivi digitali come telefoni cellulari e tablet





Rilevamento alimentazione a batteria

Il frigorifero ha la funzione di rilevamento della corrente della tensione della batteria quando il frigorifero è acceso e le tensioni di seguito corrispondono alle seguenti icone delle grandezze elettriche.

N.	Tensione 12 V	Tensione 24 V	Display di alimentazione
0	$U \leq 10,2$	$U \leq 22,3$	
1	$9,6 \leq U \leq 10,7$	$21,4 \leq U \leq 23,2$	
2	$10,2 \leq U \leq 11,1$	$22,2 \leq U \leq 24,0$	
3	$10,7 \leq U \leq 11,6$	$23,1 \leq U \leq 24,9$	
4	$11,2 \leq U \leq 11,7$	$23,9 \leq U \leq 25,7$	
5	$U \geq 12,1$	$U \geq 24,7$	

Controllo della batteria

1. La funzione di protezione della batteria per il frigorifero con funzione di protezione della batteria a tre classi può controllare automaticamente la tensione della batteria del veicolo, prima che il consumo di elettricità influisca sulle normali funzioni dell'auto. Il frigorifero si arresta automaticamente per garantire che la batteria dell'auto non si esaurisca.
2. Metodo per la regolazione della protezione della batteria: Sbloccare il frigorifero tenendo premuto il tasto di rilascio, dopodiché tenere premuto SET per 3 secondi per visualizzare l'attuale posizione di protezione della batteria del frigorifero. Toccando il pulsante SET, viene regolato alla classe H-alto, M-medio o L-basso desiderati. L'impostazione di fabbrica è H-alto.
3. Il valore del parametro della tensione di protezione della batteria e l'alimentazione residua vengono visualizzati sullo schermo.

Impostazioni	Tensione 12 V		Tensione 24 V		Display batteria restante
	Tensione di scollegamento	Tensione di ricollegamento	Tensione di scollegamento	Tensione di ricollegamento	
L-basso	8,5 V	10,9 V	21,3 V	22,7 V	
M-medio	10,1 V	11,4 V	22,3 V	23,7 V	
H-alto	11,1 V	12,4 V	24,3 V	25,7 V	

Suggerimento: Si consiglia di impostare la classe H-alto quando il frigorifero è collegato a un veicolo, altrimenti la batteria dell'auto potrebbe essere troppo scarica e compromettere la normale accensione dell'auto; quando si collega il frigorifero a una batteria esterna o di riserva, si consiglia di impostare la gamma M-medio in modo che il frigorifero possa funzionare più a lungo.

Suggerimento: A causa della differenza nella tensione di uscita di diverse auto, come il frigorifero dell'auto, la tensione di ingresso è troppo bassa per il normale raffreddamento (il codice di errore mostrato sullo schermo è F1), l'apparecchiatura di protezione della batteria può essere ridotta di uno

Significato del codice di errore sullo schermo e come risolverlo

Codice	Tipo di errore	Soluzione
F1	Protezione della batteria bassa	Caricare la batteria o abbassare la posizione di protezione della batteria
F2	Protezione da sovraccarico ventola	Spegnere l'alimentazione per 30 minuti e riaccenderla. Se appare di nuovo, contattare il personale post-vendita
F3	Avvio del compressore - Protezione frequente	Spegnere l'alimentazione per 30 minuti e riaccenderla. Se appare di nuovo, contattare il personale post-vendita
F4	La velocità del compressore è troppo ridotta o il carico è eccessivo	Spegnere l'alimentazione per 30 minuti e riaccenderla. Se appare di nuovo, contattare il personale post-vendita
F5	Protezione da surriscaldamento del modulo di controllo	Collocare il frigorifero portatile in un luogo ben ventilato, spegnerlo per 30 minuti, quindi riavviarlo. Se appare di nuovo, contattare il personale post-vendita
F6	Guasto hardware del controller	Spegnere e riavviare; se appare di nuovo, contattare il personale postvendita
F7	Cortocircuito della testina di temperatura	Collocare il frigorifero portatile in un luogo ben ventilato, spegnerlo per 30 minuti, quindi riavviarlo. Se appare di nuovo, contattare il personale post-vendita
F8	Testina di temperatura aperta	Collocare il frigorifero portatile in un luogo ben ventilato, spegnerlo per 30 minuti, quindi riavviarlo. Se appare di nuovo, contattare il personale post-vendita

Pulizia

- Prima della pulizia, rimuovere i prodotti dal dispositivo e rimuovere la spina dall'alimentatore. Pulire solo con un panno leggermente umido. Se necessario, è possibile utilizzare un detergente non aggressivo. Dopo la pulizia, asciugare sempre tutte le superfici bagnate con un panno asciutto.
- Non utilizzare mai prodotti taglienti o abrasivi per pulire il dispositivo.
- Sbrinatorio del frigorifero: potrebbe depositarsi brina sull'evaporatore o all'interno del frigorifero a causa dell'umidità. Ciò può ridurre la capacità di raffreddamento. Il frigorifero deve essere scongelato in tempo come segue:
 - Estrarre i prodotti dal frigorifero
 - Spegnerlo il dispositivo
 - Aprire il coperchio
 - Raccogliere l'acqua di fusione o drenare l'acqua di fusione attraverso il tappo.



Riciclo

Questo prodotto è contrassegnato dal simbolo per la cernita selettiva per i rifiuti di apparecchiature elettriche ed elettroniche. Ciò significa che questo prodotto deve essere maneggiato in conformità alla Direttiva europea (2012/19/EU) al fine di essere riciclato o smontato per ridurre al minimo l'impatto sull'ambiente. Per ulteriori informazioni, rivolgersi alle autorità locali o regionali. I prodotti elettronici non inclusi nel processo di cernita selettiva sono potenzialmente pericolosi per l'ambiente e la salute umana a causa della presenza di sostanze pericolose.

Dichiarazione di conformità

Con la presente Gimeg Nederland B.V. dichiara che il dispositivo MCC-35 applica tutti i requisiti di base e altri regolamenti pertinenti elencati nella Direttiva europea per la compatibilità elettromagnetica (2014/30/EU) e nella Direttiva sulla bassa tensione (2014/35/EU). Se si necessita di una dichiarazione di conformità completa, è possibile contattare l'indirizzo indicato sul retro del presente manuale.

Informazioni tecniche sul prodotto	
Nome del prodotto	MCC-35
Volume	35L
Classificazione climatica	SN, N, ST, T
Quantità di refrigerante	R1234yf (24 g)
Schiuma isolante	C5H10
Peso netto	15 kg
Tensione di rete	12 V / 24 V (DC), 100-240 V (AC)
Corrente nominale	5 A/2,5 A (0,24 kWh/24h) (DC), 1,2 A - 0,5 A (AC)
Potenza nominale	60 W
Consumo energetico	0,24 kWh/24h

Funktioner

1. Håndtag på låget
2. Tætningsring
3. Fryseområde
4. Køleområde
5. Skærm
6. Kontrolpanel
7. Håndtag
8. Kabelforbindelse
9. Ventilation
10. USB-grænseflade

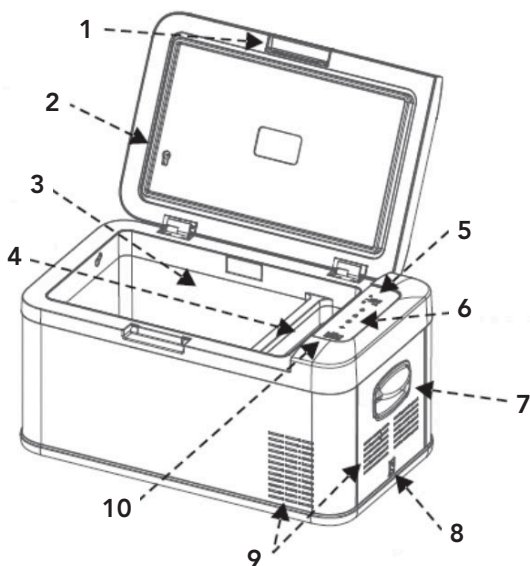
**Levering**

1. Køleboks
2. Tilslutningskabel til 12V/24V DC
3. Adapter til 230 V AC

Generelle sikkerhedsinstruktioner

Læs betjeningsvejledningen omhyggeligt, før apparatet tages i brug, og gem instruktionerne inklusive garantien, kvitteringen og, hvis det er muligt, kassen med den interne emballage. Hvis du giver denne enhed til andre mennesker, skal du også videregive betjeningsvejledningen.

Generel sikkerhed:

- Læs vejledningen før brug.
- Hvis betingelserne ikke overholdes, er producenten ikke ansvarlig for ejendomsskader eller personskader som følge af brugen af denne enhed.
- Gem vejledningen, garantibeviset og salgskvitteringen.
- Brug af denne enhed er ikke tilladt for små børn. Enheden skal være under konstant opsyn under brug.
- Børn skal holdes under opsyn for at sikre, at de ikke leger med enheden.
- Denne enhed er ikke beregnet til brug af børn op til 8 år og personer med begrænsede fysiske, sensoriske eller mentale evner eller utilstrækkelig erfaring og viden, medmindre de er under opsyn eller har modtaget instruktioner om, hvordan enheden skal bruges af en person, som er ansvarlig for deres sikkerhed.
- Enheden skal altid stå på en plan, stabil og tør overflade.
- Brug aldrig apparatet, hvis der er synlige skader eller brud på kablet.
- I tilfælde af beskadigelse af apparatet, ledningen eller stikket må du aldrig selv foretage reparationer. Lad altid dette blive udført af producenten eller en kvalificeret tekniker.
- Enheden er ikke egnet til kommerciel brug.
- Brug og opbevar altid enheden på et tørt sted.
- Brug aldrig tilbehør, der ikke anbefales af producenten.
- Denne enhed er kun egnet til husholdningsbrug og til det formål, det er beregnet til.



Sikkerhed under brug

- Tag altid stikket ud af enheden, hvis den skal vedligeholdes eller rengøres.
- Brug aldrig enheden i nærheden af varme genstande.
- Undgå, at enheden kommer i kontakt med regn.
- Anbring ikke andre elektriske enheder i enheden.
- Anbring ikke kemiske eller eksplosive midler i enheden.
- Brug kun DC 12 V eller 230 V-tilslutningskablet. BEMÆRK: Brug aldrig begge energikilder på samme tid.
- Afrim enheden regelmæssigt for at sikre, at enheden fungerer optimalt.
- Træk ikke i tilslutningsledningen, men træk i stikket for at tage ledningen ud af stikkontakten.
- Hvis køleboksen er tilsluttet AC/DC-stikket, skal du afbryde køleboksen og andre enheder fra batteriet, før du tilslutter en hurtigoplader
- Hvis køleboksen er tilsluttet AC/DC-stikket skal du slukke køleboksen eller afbryd forbindelsen, når du slukker motoren. Ellers kan batteriet blive afladet.
- Vær opmærksom! Den varme, der opstår under køleboksens drift, skal kunne spredes ordentligt.
 - Der skal være en tilstrækkelig afstand mellem produkt og genstande og vægge.
 - Nedsenk aldrig enheden i vand.
 - Ventilationsåbningerne må aldrig tildækkes.

Brug

- Fjern alt emballagemateriale fra enheden.
- Anbring enheden på en flad og stabil overflade med mindst 10 cm fri plads på hver side.
- Tænd ikke for apparatet umiddelbart efter du har transporteret det, hvis køleboksen er blevet vippet mere end -30 °. Dette kan medføre skade på kølesystemet. Enheden skal først stå oprejst i 30 minutter, så kølevæsken kan opsamles igen i kompressoren. Dette forhindrer, at kompressoren kører tør.
- Se ovenstående brugerbetingsbetingelser før brug.
- Af hygiejniske årsager skal du rengøre apparatets inderside og yderside med en fugtig klud, inden du bruger køleboksen.
- Tilslut køleboksen.





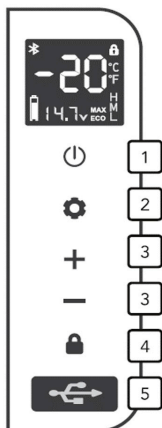

Kontrolpanel

1. Tænd/sluk: tryk på  for at tænde, og hold  nede i tre sekunder for at slukke.
2. Hurtig køling/energibesparende tilstand: Tryk på indstillingsknappen for hurtigt at skifte mellem køletilstanden MAX og den energibesparende tilstand ECO.
3. Temperaturjustering: Tryk på knappen + eller - for at justere temperaturen. Justeringsområdet er minus 20 grader Celsius til 20 grader Celsius. Efter justeringen holder displayet op med at blinke efter 3 sekunder. Temperaturen er nu indstillet, hvorefter displayet hopper tilbage til den aktuelle temperatur.
4. Skærmlås/oplåsning: Kontrolpanelet låser skærmen automatisk inden for 10 sekunder uden berøring. Tryk på en vilkårlig knap, mens skærmen er låst. Tyveri blinker på skærmen. Tryk og hold udløserknappen nede i 2 sekunder for at låse op
5. USB-ladeport: 5 V, 2,1 A, til opladning af digitale enheder såsom mobiltelefoner og tablets





Detektering af batteristrøm

Køleboksen har en funktion til strømdektivering af batterispændingen, når køleboksen er tændt, og nedenstående spændinger svarer til følgende ikoner for elektrisk strøm.

NO.	12 V spænding	24 V spænding	Strømvisning
0	$U \leq 10,2$	$U \leq 22,3$	
1	$9,6 \leq U \leq 10,7$	$21,4 \leq U \leq 23,2$	
2	$10,2 \leq U \leq 11,1$	$22,2 \leq U \leq 24,0$	
3	$10,7 \leq U \leq 11,6$	$23,1 \leq U \leq 24,9$	
4	$11,2 \leq U \leq 11,7$	$23,9 \leq U \leq 25,7$	
5	$U \geq 12,1$	$U \geq 24,7$	

Batterikontrol

- Batteribeskyttelsesfunktionen til køleren kan automatisk kontrollere køretøjets batterispænding, inden elforbruget påvirker bilens normale funktioner. Køleboksen stopper automatisk for at sikre, at bilens batteri ikke løber tør.
- Metode til justering af batteribeskyttelse: Lås køleboksen op ved at holde udløserknappen nede, hvorefter du trykker på og holder SET inde i 3 sekunder for at vise køleskabets aktuelle batteribeskyttelsesposition. Ved at trykke på knappen SET justeres den til den ønskede indstilling: H-høj, M-midten eller L-lav. Fabriksindstillingen er H-høj.
- Parameterværdi for batteribeskyttelsesspænding og den resterende effekt vises på skærmen.

Indstillinger	12 V spænding		24 V spænding		Resterende batteri
	Afbrydelsesspænding	Tilslutningsspænding	Afbrydelsesspænding	Tilslutningsspænding	
L-lav	8,5 V	10,9 V	21,3 V	22,7 V	
M-midten	10,1 V	11,4 V	22,3 V	23,7 V	
H-høj	11,1 V	12,4 V	24,3 V	25,7 V	

Tip: Det anbefales at indstille H-høj, når køleboksen er tilsluttet et køretøj, ellers kan bilens batteri være for tomt og påvirke bilens normale tænding. Når køleboksen tilsluttes et eksternt eller backupbatteri, anbefales det at indstille M-midterområdet, så køleboksen kan fungere i længere tid.

Tip: På grund af forskellen i udgangsspændingen for forskellige biler, f.eks. bilens køleskab, er indgangsspændingen for lav til normal nedkøling (fejlkoden på skærmen viser F1), og derfor kan batteribeskyttelsesudstyret reduceres med et

Betydningen af fejlkoden på skærmen og hvordan man håndterer den

Kode	Fejltype	Løsning
F1	Lav batteribeskyttelse	Oplad batteriet, eller sænk batteriets beskyttelsesposition
F2	Beskyttelse mod overbelastning af ventilator	Sluk for strømmen i 30 minutter, og genstart den derefter. Hvis den vises igen, bedes du kontakte kundeservice
F3	Kompressorstart - Hyppig beskyttelse	Sluk for strømmen i 30 minutter, og genstart den derefter. Hvis den vises igen, bedes du kontakte kundeservice
F4	Kompressorhastigheden er for lav, eller belastningen er for stor	Sluk for strømmen i 30 minutter, og genstart den derefter. Hvis den vises igen, bedes du kontakte kundeservice
F5	Beskyttelse mod overophedning af kontrolmodul	Anbring køleboksen på et godt ventileret sted, sluk den i 30 minutter, og genstart den derefter. Hvis den vises igen, bedes du kontakte kundeservice
F6	Hardwarefejil i controller	Sluk, og genstart; Hvis den vises igen, bedes du kontakte kundeservice
F7	Kortslutning i temperaturhoved	Anbring køleboksen på et godt ventileret sted, sluk den i 30 minutter, og genstart den derefter. Hvis den vises igen, bedes du kontakte kundeservice
F8	Temperaturhovedet er åbent	Anbring køleboksen på et godt ventileret sted, sluk den i 30 minutter, og genstart den derefter. Hvis den vises igen, bedes du kontakte kundeservice

Rengøring

- Inden rengøring skal du fjerne produkterne fra enheden og fjerne stikket fra strømforsyningen. Rengør kun med en let fugtig klud. Om nødvendigt kan der anvendes et ikke-slibende rengøringsmiddel. Efter rengøring skal du altid tørre alle våde overflader med en tør klud.
- Brug aldrig skarpe eller slibende produkter til at rengøre enheden.
- Afrim køleboksen: frost kan sætte sig på fordampere eller inde i køleboksen på grund af fugtighed, og dette kan reducere kølekapaciteten. Køleboksen skal afrimes i tide. Som følger:
 - Tag produkterne ud af køleboksen
 - Sluk for enheden
 - Åbn låget
 - Tør det smeltede vand op, eller tøm det smeltede vand ud gennem afløbet.



Genbrug

Dette produkt bærer det selektive sorteringssymbol for bortskaffelse af elektrisk og elektronisk udstyr. Det betyder, at dette produkt skal håndteres i henhold til EU-direktiv (2012/19/EU) for at blive genbrugt eller demonteret for at minimere dets påvirkning af miljøet. For yderligere information kan du kontakte dine lokale eller regionale myndigheder. Elektroniske produkter, der ikke indgår i den selektive sorteringsproces, er potentielt farlige for miljøet og helbredet på grund af tilstedeværelsen af farlige stoffer.

Overensstemmelseserklæring

Herved erklærer Gimex Nederland B.V., at enheden MCC-35, følger alle grundlæggende krav og andre relevante forskrifter, der er anført i det europæiske direktiv for elektromagnetisk kompatibilitet (2014/30/EU) og lavspændingsdirektivet (2014/35/EU). Hvis du har brug for en fuldstændig overensstemmelseserklæring, kan du kontakte adressen angivet på bagsiden af denne vejledning

Tekniske produktoplysninger	
Produktnavn	MCC-35
Volumen	35L
Klimaklassificering	SN, N, ST, T
Kølemiddelmængde	R1234yf (24g)
Skumblæremiddel	C5H10
Nettovægt	15 kg
Hovedspænding	12 V / 24 V (DC), 100-240 V (AC)
Nominal strøm	5 A/2,5 A (0,24 kWh/24h) (DC), 1,2 A - 0,5 A (AC)
Nominal effekt	60 W
Energiforbrug	0,24 kWh/24h

Funktioner

1. Lockhandtag
2. Tätningsring
3. Frysutrymme
4. Kylutrymme
5. Skärm
6. Kontrollpanel
7. Handtag
8. Kabelanslutning
9. Ventilation
10. USB -gränssnitt

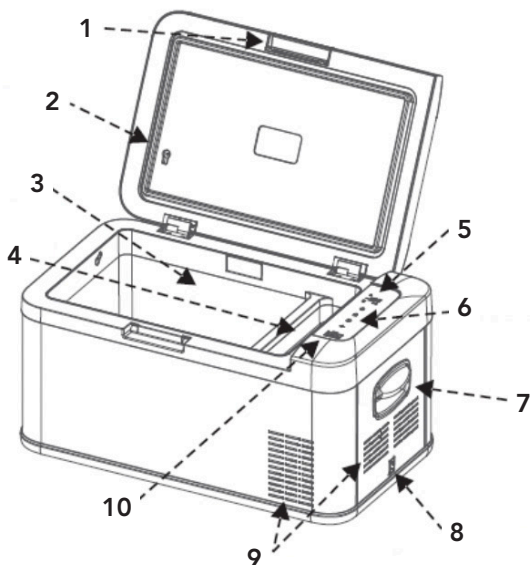

Leverans

1. Kylbox
2. Anslutningskabel för 12 V / 24 V DC
3. Adapter för 230 V AC

Allmänna säkerhetsanvisningar

Läs bruksanvisningen noga innan du tar apparaten i bruk och behåll instruktionerna inklusive garantin, kvittot och, om möjligt, lådan med den inre förpackningen. Om du ger bort denna apparat till andra personer, vänligen bifoga också bruksanvisningen.

Allmän säkerhet:

- Läs bruksanvisningen före användning.
- Om användningsvillkoren inte följs ansvarar tillverkaren inte för förlust eller skada som uppstår till följd av användning av denna apparat.
- Spara manualen, garantibeviset och försäljningskvittot.
- Användning av denna produkt är inte tillåten för små barn. Under användning måste någon ständigt ha uppsikt.
- Barn måste övervakas för att säkerställa att de inte leker med apparaten.
- Denna apparat är inte avsedd att användas av barn upp till 8 år och personer med begränsade fysiska, sensoriska eller mentala förmågor eller otillräcklig erfarenhet och kunskap, såvida de inte övervakas eller har fått instruktioner om hur de ska använda apparaten av en ansvarig person för deras säkerhet.
- Apparaten måste alltid placeras på en plan, stabil och torr yta.
- Använd aldrig apparaten om den är synligt skadad eller om det finns brott på sladden.
- Vid skador på apparaten, sladden eller kontakten ska du aldrig utföra reparationer själv. Låt alltid detta utföras av tillverkaren eller av en kvalificerad tekniker.
- Apparaten är inte lämplig för kommersiellt bruk.
- Använd och förvara alltid apparaten på en torr plats.
- Använd aldrig tillbehör som inte rekommenderas av tillverkaren.
- Denna apparat är endast lämplig för hushållsbruk och för det ändamål som den är avsedd för.



Säkerhet vid användning

- Ta alltid ur kontakten från apparaten när den behöver underhållas eller rengöras.
- Använd aldrig apparaten i närheten av hetta eller heta föremål.
- Förhindra att apparaten kommer i kontakt med regn.
- Placera inte andra elektriska artiklar i apparaten.
- Placera inte kemiska eller explosiva ämnen i apparaten.
- Använd endast DC 12 V eller 230 V anslutningskabel. OBS: använd aldrig båda energikällorna samtidigt.
- Frostas av apparaten regelbundet för att säkerställa att den fungerar optimalt.
- Dra inte i anslutningsladden utan dra i kontakten för att ta bort sladden ur uttaget.
- Om kylboxen är ansluten till likspänningsuttaget AC/DC, koppla bort kylboxen och andra förbrukare från batteriet innan du ansluter en snabbbladdare
- Om kylboxen är ansluten till likspänningsuttaget AC/DC; stäng av kylboxen eller bryt anslutningen när du stänger av motorn. Annars kan batteriet urladdas
- Var uppmärksam på!: Att värmen som uppstår under drift av kylboxen kan avledas ordentligt.
 - Att det är tillräckligt avstånd mellan apparaten och föremål och väggar.
 - Sänk aldrig ned apparaten i vatten
 - Att ventilationsluckorna aldrig är övertäckta.

Användning

- Ta bort allt förpackningsmaterial från apparaten.
- Placera apparaten på en plan och stabil yta med minst 10 cm ledigt utrymme på varje sida.
- Slå inte på apparaten direkt efter transporter, om kylboxen har lutats mer än -30 °. Detta kan orsaka skador på kylsystemet. Apparaten måste först stå upprätt i 30 minuter så att kylvätskan kan samlas upp igen i kompressorn. Detta förhindrar att kompressorn går torr.
- Se ovanstående användarvillkor före användning.
- Av hygieniska skäl måste du rengöra apparatens insida och utsida med en fuktig trasa innan användning.
- Anslut kylboxen.





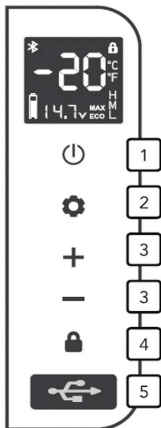

Kontrollpanel

1. Ström PÅ/AV: tryck  för att slå PÅ, tryck länge  i tre sekunder för att stänga AV.
2. Snabbkylning / energisparläge: I olåst tillstånd trycker du på set-knappen för att snabbt växla mellan kylningsläge MAX och energisparläge ECO.
3. Temperaturjustering: tryck på knappen + eller - för att justera temperaturen, justeringsområdet är minus 20 grader Celsius till 20 grader Celsius; Efter justeringen slutar displayen blinka efter 3 sekunder. Temperaturen är nu inställd, varefter displayen hoppar tillbaka till den aktuella temperaturen.
4. Lås / lås upp skärm: kontrollpanelen låser skärmen automatiskt inom 10 sekunder utan någon beröring, skärmen visar detta; tryck på valfri knapp i Låst skärm-läge, stöld blinkar på skärmen; tryck och håll ned släppknappen i 2 sekunder för att låsa upp
5. USB-laddningsport: 5 V, 2,1 A, för laddning av digitala enheter som mobiltelefoner och surfplattor





Detektering av batterinivå

Kylboxen har funktionen för strömdetektering av batterispänningen när kylboxen slås på och spänningarna nedan motsvarar följande ikoner för elektriska storheter.

NR.	12V spänning	24V spänning	Effektdisplay
0	$U \leq 10,2$	$U \leq 22,3$	
1	$9,6 \leq U \leq 10,7$	$21,4 \leq U \leq 23,2$	
2	$10,2 \leq U \leq 11,1$	$22,2 \leq U \leq 24,0$	
3	$10,7 \leq U \leq 11,6$	$23,1 \leq U \leq 24,9$	
4	$11,2 \leq U \leq 11,7$	$23,9 \leq U \leq 25,7$	
5	$U \geq 12,1$	$U \geq 24,7$	

Batterikontroll

1. Batteriskyddsfunktion för kylaren med treklassig batteriskyddsfunktion, kan automatiskt kontrollera fordonets batterispänning innan elförbrukningen påverkar bilens normala funktioner. Kylboxen stannar automatiskt för att säkerställa att bilens batteri inte tar slut.
2. Metod för justering av batteriskyddet: Lås upp kylboxen genom att hålla släppknappen intryckt, varefter du håller SET intryckt i 3 sekunder för att visa kylskåpets aktuella batteriskyddsläge. Genom att trycka på SET-knappen justeras den till önskat H-hög, M-medelstor eller L-låg. Fabriksinställningen är H-hög.
3. Parametervärde för batteriskyddsspänning och återstående effekt visas på skärmen.

Inställningar	12V spänning		24V spänning		Visning av återstående batteri
	Frånkopplings-spänning	Återanslutnings-spänning	Frånkopplings-spänning	Återanslutnings-spänning	
L-låg	8,5 V	10,9 V	21,3 V	22,7 V	
M-medelstor	10,1 V	11,4 V	22,3 V	23,7 V	
H-hög	11,1 V	12,4 V	24,3 V	25,7 V	

Tips: Det rekommenderas att ställa in H-hög när kylboxen är ansluten till ett fordon, annars kan bilens batteri bli alltför urladdat och påverka bilens normala tändning. När kylboxen ansluts till ett externt batteri eller ett reservbatteri rekommenderas att ställa in M-mid-intervallet så att kylboxen kan fungera längre.

Tips: På grund av skillnaden i utspänningen för olika bilar, till exempel bilens kylskåp, är ingångsspänningen för låg för normal kylning (felkoden på skärmen visar F1), batteriskyddsutrustningen kan reduceras med en

Betydelsen av felkoden på skärmen och hur man hanterar den

Kod	Typ av fel	Lösning
F1	Lågt batteriskydd	Ladda batteriet eller sänk batteriets skyddsläge
F2	Skydd mot överbelastning av fläkten	Stäng av strömmen i 30 minuter och starta sedan om. Om det uppstår igen, kontakta kundservice
F3	Kompressorstart – Frekvent skydd	Stäng av strömmen i 30 minuter och starta sedan om. Om det uppstår igen, kontakta kundservice
F4	Kompressorhastigheten är för låg eller belastningen är för stor	Stäng av strömmen i 30 minuter och starta sedan om. Om det uppstår igen, kontakta kundservice
F5	Kontrollmodulens överhettningsskydd	Placera kylboxen på ett välventilerat ställe, stäng av den i 30 minuter och starta sedan om den. Om det uppstår igen, kontakta kundservice
F6	Härdvarufel i kontroller	Stäng av och starta om; Om det visas igen, vänligen kontakta kundservice
F7	Kortslutning i temperaturhuvud	Placera kylboxen på ett välventilerat ställe, stäng av den i 30 minuter och starta sedan om den. Om det uppstår igen, kontakta kundservice
F8	Temperaturhuvud öppet	Placera kylboxen på ett välventilerat ställe, stäng av den i 30 minuter och starta sedan om den. Om det uppstår igen, kontakta kundservice

Rengöring

- Innan rengöring, ta bort produkterna från enheten och ta ut kontakten från strömförsörjningen. Rengör endast med en lätt fuktad trasa, vid behov kan ett icke-aggressivt rengöringsmedel användas. Efter rengöring, torka alltid alla våta ytor med en torr trasa.
- Använd aldrig vassa eller slipande produkter för att rengöra enheten.
- Frosta av kylboxen: frost kan sätta sig på förångaren eller på kylboxens insida på grund av fukt, något som kan minska kylkapaciteten. Kylboxen måste frostas av i tid. På följande sätt
 - Ta ut matvarorna ur kylboxen
 - Stäng av apparaten
 - Öppna locket
 - Samla upp smältvattnet eller töm smältvattnet genom pluggen.



Återvinning

Denna produkt har symbolen för avfallsortering som elektrisk och elektronisk utrustning. Detta innebär att denna produkt måste hanteras i enlighet med EU-direktiv (2012/19/EU) för att kunna återvinnas eller demonteras för att minimera dess påverkan på miljön. För mer information, kontakta dina lokala eller regionala myndigheter. Elektroniska produkter som inte ingår i sorteringsprocessen för avfall är potentiellt farliga för miljön och människors hälsa på grund av förekomsten av farliga ämnen.

Försäkran om överensstämmelse

Härmed förklarar Gimeg Nederland B.V. att enheten MCC-35, uppfyller alla grundläggande krav och andra relevanta föreskrifter som anges i det europeiska direktivet om elektromagnetisk kompatibilitet (2014/30/EU) och lågspänningsdirektivet (2014/35/EU). Om du behöver en fullständig försäkran om överensstämmelse kan du kontakta adressen som anges på baksidan av denna bruksanvisning

Teknisk produktinformation	
Produktnamn	MCC-35
Volym	35L
Klimatklassificering	SN, N, ST, T
Köldmediemängd	R1234yf (24g)
Skumblåsmiddel	C5H10
Nettovikt	15 kg
Nätspänning	12 V / 24 V (DC), 100-240 V (AC)
Nominell ström	5 A/2,5 A (0,24 kWh/24h) (DC), 1,2 A - 0,5 A (AC)
Nominell effekt	60 W
Energiförbrukning	0,24 kWh/24h

Funksjoner

1. Lokkhåndtak
2. Forseglingsring
3. Fryseområde
4. Avkjølt område
5. Skjerm
6. Kontrollpanel
7. Håndtak
8. Ledningstilkobling
9. Ventilasjon
10. USB -grensesnitt

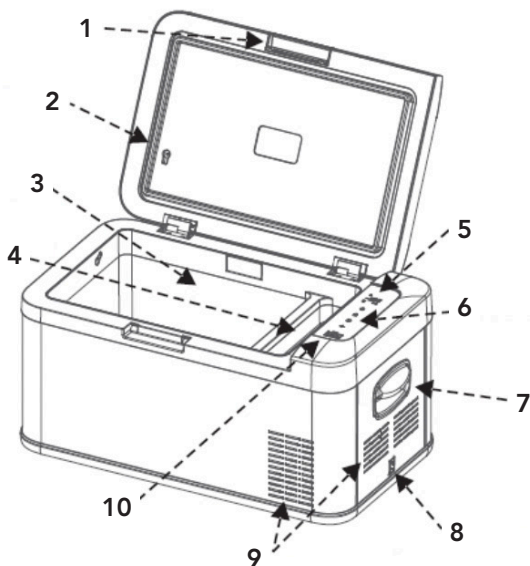

Levering

1. Kjøleboks
2. Tilkoblingsledning for 12 V / 24 V DC
3. Adapter for 230 V AC

Generelle sikkerhetsinstruksjoner

Les bruksanvisningen nøye før du tar apparatet i bruk og ta vare på instruksjonene, inkludert garantien, kvitteringen og om mulig esken med den interne emballasjen. Hvis du gir denne enheten til andre, gi også bruksanvisningen videre.

Generell sikkerhet:

- Les brukerhåndboken før bruk.
- Hvis bruksvilkårene ikke er overholdt, er produsenten ikke ansvarlig for skader eller personskader som følge av bruk av denne enheten.
- Lagre manualen, garantibeviset og salgskvitteringen.
- Bruk av denne enheten er ikke tillatt for små barn. Under bruk må noen hele tiden føre tilsyn.
- Barn må være under oppsyn for å sikre at de ikke leker med enheten.
- Denne enheten er ikke beregnet på bruk av barn opp til 8 år og personer med begrensede fysiske, sensoriske eller mentale evner eller utilstrekkelig erfaring og kunnskap, med mindre de er under oppsyn eller har mottatt instruksjoner om hvordan de skal brukes av en ansvarlig person, for deres sikkerhet.
- Enheten må alltid være på en flat, stabil og tørr overflate.
- Bruk aldri apparatet hvis det er synlig skadet eller hvis det er brudd på ledningen.
- Ved skader på apparatet, ledningen eller støpselet må du aldri utføre reparasjoner selv. La alltid dette gjøres av produsenten eller en kvalifisert tekniker.
- Enheten er ikke egnet for kommersiell bruk.
- Bruk og oppbevar alltid enheten på et tørt sted.
- Bruk aldri tilbehør som ikke er anbefalt av produsenten.
- Denne enheten er bare egnet for husholdningsbruk og for formålet den er beregnet på.



Sikkerhet ved bruk

- Fjern alltid støpselet fra enheten når den må vedlikeholdes eller rengjøres.
- Bruk aldri enheten i nærheten av varme eller varme gjenstander.
- Forhindre at enheten kommer i kontakt med regn.
- Ikke plasser andre elektriske enheter i enheten.
- Ikke plasser kjemiske eller eksplosive midler i enheten.
- Bruk bare DC 12 V eller 230 V tilkoblingskabelen. MERK: Bruk aldri begge energikildene samtidig.
- Tin enheten regelmessig for å sikre at enheten fungerer optimalt.
- Ikke dra i tilkoblingsledningen, men trekk i kontakten for å fjerne ledningen fra kontakten.
- Hvis kjøleboksen er koblet til AC/DC-kontakten, må du koble kjøleboksen og andre forbrukere fra batteriet før du kobler til en hurtiglader
- Hvis kjøleboksen er koblet til AC/DC-kontakten; slå av kjøleboksen eller bryt tilkoblingen når du slår av motoren. Ellers kan batteriet lades ut.
- Følg med! At varmen som oppstår under drift av kjøleboksen kan skikkelig avledes.
 - Nok avstand mellom produktet og gjenstander og vegger.
 - Senk aldri enheten ned i vann
 - Se til at ventilasjonsåpninger aldri er dekket til.

Bruk

- Fjern alt emballasjemateriale fra enheten.
- Plasser enheten på en flat og stabil overflate med minst 10 cm ledig plass på hver side.
- Ikke slå på apparatet umiddelbart etter at du har transportert det, der kjøleboksen har vippet mer enn -30 °. Dette kan forårsake skade på kjølesystemet. Enheten må først stå oppreist i 30 minutter, slik at kjølevæskan kan samles igjen i kompressoren. Dette forhindrer at kompressoren går tørr.
- Se på brukerbetingelsene ovenfor før bruk.
- Av hygieniske årsaker må du rengjøre innsiden og utsiden av apparatet med en fuktig klut før du bruker kjøleboksen.
- Koble til kjøleboksen.





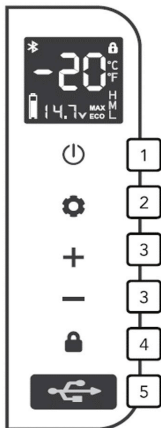

Kontrollpanel

1. Strøm PÅ/AV: trykk  for å slå PÅ, trykk og hold inne  i tre sekunder for å slå AV.
2. Rask kjøling / energisparemodus: I ulåst tilstand trykker du på set-knappen for raskt å veksle mellom kjølemodus MAX og energisparemodus ECO.
3. Temperaturjustering: Trykk på + eller - knappen for å justere temperaturen, justeringsområdet er minus 20 grader Celsius til 20 grader Celsius; Etter justeringen slutter displayet å blinke etter 3 sekunder. Temperaturen er nå innstilt, hvorefter displayet hopper tilbake til gjeldende temperatur.
4. Skjermlås / lås opp: kontrollpanelet låser skjermen automatisk innen 10 sekunder uten berøring, skjermen viser dette; trykk på en hvilken som helst knapp i låseskjermsstatus, tyveri blinker på skjermen; Trykk og hold inne utløserknappen i 2 sekunder for å låse opp
5. USB ladeport: 5 V, 2,1 A, for lading av digitale enheter som mobiltelefoner og nettbrett





Batterideteksjon

Kjøleboksen har funksjonen til strøm-deteksjon av batterispenningen når kjøleboksen er slått på og spenningene nedenfor tilsvarer følgende elektriske mengdesymboler.

NO.	12V spenning	24V spenning	Strømvisning
0	$U \leq 10,2$	$U \leq 22,3$	
1	$9,6 \leq U \leq 10,7$	$21,4 \leq U \leq 23,2$	
2	$10,2 \leq U \leq 11,1$	$22,2 \leq U \leq 24,0$	
3	$10,7 \leq U \leq 11,6$	$23,1 \leq U \leq 24,9$	
4	$11,2 \leq U \leq 11,7$	$23,9 \leq U \leq 25,7$	
5	$U \geq 12,1$	$U \geq 24,7$	

Batterisjekk

1. Batteribeskyttelsesfunksjon for kjøleren med tre-klasse batteribeskyttelsesfunksjon, kan automatisk kontrollere batterispenningen til kjøretøyet, før strømforbruket vil påvirke bilens normale funksjoner. Kjøleboksen stopper automatisk for å sikre at bilens batteri ikke blir tomt.
2. Metode for å justere batteribeskyttelsen: Lås opp kjøleboksen ved å holde inne utløserknappen, hvoretter du trykker og holder SET i 3 sekunder for å vise kjøleskapets nåværende batteribeskyttelsesposisjon. Ved å trykke på SET-knappen, justeres den til ønsket H-høy, M-middels eller L-lav. Fabrikkinnstillingen er H-høy.
3. Parameterverdi for batterisikringsspenning og gjenværende effekt vises på skjermen.

Innstillinger	12V spenning		24V spenning		Gjenværende batterivisning
	Frakoblings-spenning	Tilkoblings-spenning	Frakoblings-spenning	Tilkoblings-spenning	
L-lav	8,5 V	10,9 V	21,3 V	22,7 V	
M-middels	10,1 V	11,4 V	22,3 V	23,7 V	
H-høy	11,1 V	12,4 V	24,3 V	25,7 V	

Tips: Det anbefales å stille H-høy når kjøleboksen er koblet til et kjøretøy, ellers kan bilens batteri være for tomt og påvirke bilens normale tenning; Når du kobler kjøleboksen til et eksternt eller reservebatteri, anbefales det å stille inn M-mid-området slik at kjøleboksen kan fungere lenger.

Tips: På grunn av forskjellen i utgangsspenningen til forskjellige biler, for eksempel bilens kjøleskap, er inngangsspenningen for lav for normal kjøling (feilkoden på skjermen viser F1), batteribeskyttelsesutstyret kan reduseres med ett

Betydningen av feilkoden på skjermen og hvordan du skal håndtere den

Kode	Type feil	Løsning
F1	Lav batteribeskyttelse	Lad opp batteriet eller senk batteriposisjonen
F2	Vifte overbelastningsbeskyttelse	Slå av strømmen i 30 minutter og start deretter på nytt. Hvis det skjer igjen, vennligst kontakt ettersalgspersonellet
F3	Kompressorstart – Ofte-beskyttelse	Slå av strømmen i 30 minutter og start deretter på nytt. Hvis det skjer igjen, vennligst kontakt ettersalgspersonellet
F4	Kompressorhastigheten er for lav eller belastningen er for stor	Slå av strømmen i 30 minutter og start deretter på nytt. Hvis det skjer igjen, vennligst kontakt ettersalgspersonellet
F5	Kontrollmodul overopphetingsbeskyttelse	Plasser kjøleboksen på et godt ventilert sted, slå den av i 30 minutter og start den på nytt. Hvis det skjer igjen, vennligst kontakt ettersalgspersonellet
F6	Maskinvarefeil på kontrolleren	Slå av og start på nytt; Hvis det vises igjen, vennligst kontakt ettersalgspersonellet
F7	Temperaturhode kortslutning	Plasser kjøleboksen på et godt ventilert sted, slå den av i 30 minutter og start den på nytt. Hvis det skjer igjen, vennligst kontakt ettersalgspersonellet
F8	Temperaturhodet åpent	Plasser kjøleboksen på et godt ventilert sted, slå den av i 30 minutter og start den på nytt. Hvis det skjer igjen, vennligst kontakt ettersalgspersonellet

Rengjøring

- Før rengjøring, fjern produktene fra enheten og fjern støpelet fra strømforsyningen. Rengjør bare med en lett fuktig klut, om nødvendig kan et ikke-aggressivt rengjøringsmiddel brukes. Etter rengjøring må du alltid tørke alle våte overflater med en tørr klut.
- Bruk aldri skarpe eller slpende produkter for å rengjøre enheten.
- Tin kjøleboksen: frost kan sette seg på fordampere eller inne i kjøleboksen på grunn av fuktighet, dette kan redusere kjølekapasiteten. Kjøleboksen må tines i tide. Følgende
 - Ta produktene ut av kjøleboksen
 - Slå av enheten
 - Åpne lokket
 - Tørk opp smeltevannet eller tøm smeltevannet gjennom pluggen.



Resirkulering

Dette produktet har kildesorteringssymbolet for elektrisk og elektronisk avfall. Det betyr at dette produktet må håndteres i henhold til europeisk direktiv (2012/19/EU) for å bli resirkulert eller demontert, for å minimere miljøpåvirkningen. For mer informasjon, vennligst kontakt dine lokale eller regionale myndigheter. Elektroniske produkter som ikke er inkludert i kildesorteringsprosessen, er potensielt farlige for miljøet og menneskelig helse på grunn av tilstedeværelse av farlige stoffer.

Samsvarserklæring

Gimeg Nederland B.V. erklærer herved at enheten MCC-35, oppfyller alle grunnleggende krav og andre relevante forskrifter som er oppført i det europeiske direktivet for elektromagnetisk kompatibilitet (2014/30/EU) og lavstrømsdirektiv (2014/35/EU). Hvis du trenger en fullstendig samsvarserklæring, kan du ta kontakt med adressen som står på baksiden av denne håndboken

Teknisk produktinformasjon	
Produktnavn	MCC-35
Volum	35L
Klimaklassifisering	SN, N, ST, T
Mengde kjølemiddel	R1234yf (24g)
Skumbæremiddel	C5H10
Nettvekt	15 kg
Hovedspenning	12 V / 24 V (DC), 100-240 V (AC)
Merket strøm	5 A/2,5 A (0,24 kWh/24h) (DC), 1,2 A - 0,5 A (AC)
Nominell effekt	60 W
Forbruk av energi	0,24 kWh/24h

mestic®

Importer:
Gimeg Nederland B.V.
Atoomweg 99, 3542 AA Utrecht
The Netherlands