



Refrigerator MR-43/90sl/130sl/150sl



Gebruiksaanwijzing **NL** User instructions **EN** Bedienungsanleitung **DE** Mode d'emploi **FR**
Instrucciones de uso **ES** Istruzioni per l'uso **IT** Betjeningsvejledning **DK**
Bruksanvisning **SE** Bruksanvisning **NO**

SMART ADVENTURE



Points de collecte sur www.quartierdemmeuse.be
Pro-Regis la réparation ou le don de votre appareil !



PAP PAPER / CARTA

LDPE PP PS PLASTIC / PLASTICA

Separate collection / Check your local municipal guidelines
Racolta differenziata dei rifiuti / Controlla le linee guida del tuo comune

REFRIGERATOR
MR-43/90sl/130sl/150sl

NEDERLANDS

Kenmerken

1. Deurhendel links of rechts te monteren
2. Bedieningspaneel en display
3. Deurhendel links of rechts te monteren
4. Deur



Belangrijke veiligheidsinstructies

1. Lees voordat u dit elektrische apparaat gebruikt de onderstaande instructies zorgvuldig door en bewaar de gebruikershandleiding voor toekomstig gebruik.
2. Demonteer of repareer de koelkast niet zelf. Het koelsysteem bevat koelmiddel onder hoge druk. Ondeskundig gebruik kan leiden tot elektrische schokken, koelmiddellekkage of schade aan de apparatuur. Neem voor reparaties contact op met een gekwalificeerde technicus.
3. Gebruik het apparaat alleen voor het beoogde doel.
4. Gebruik alleen de nominale spanning van 12 V/24 V DC.
5. Zorg ervoor dat de netsnoeren onbeschadigd zijn. Voer in geval van schade aan de snoeren nooit zelf reparaties uit. Neem contact op met een gekwalificeerde technicus.
6. Vermijd onstabiele stroombronnen (bijv. verouderde omvormers) om schade aan het koelsysteem te voorkomen.
7. Houd ≥ 10 cm ruimte vrij achter de koelkast voor warmteafvoer. Blokkeer de ventilatieopeningen niet. Een slechte luchtstroom kan oververhitting, uitschakeling of langdurig brandgevaar veroorzaken.
8. Gebruik nooit accessoires die niet door de fabrikant worden aanbevolen.
9. Kantel de koelkast tijdens het gebruik niet meer dan 3° . Houd bij het verplaatsen van de koelkast de kanteelhoek onder de 45° .
10. Plaats geen brandbare stoffen (bijv. alcohol, gasflessen), bijtende vloeistoffen, droogijs of explosieven in of in de buurt van de koelkast. Om het risico op explosies of chemische corrosie te voorkomen.
11. Houd warmte of hete voorwerpen uit de buurt van de koelkast.
12. Kinderen moeten onder toezicht staan om ervoor te zorgen dat ze niet met de koelkast spelen of erin klimmen en zich erin verstoppen.
13. Bediening, reiniging en routineonderhoud mogen niet worden uitgevoerd door kinderen, tenzij ze ouder zijn dan 8 jaar en worden begeleid door een persoon die verantwoordelijk is voor hun veiligheid.
14. Bediening, reiniging en routineonderhoud mogen niet worden uitgevoerd door personen (inclusief kinderen) met beperkte fysieke, zintuiglijke of mentale vermogens of onvoldoende ervaring en kennis, tenzij zij worden begeleid door een persoon die verantwoordelijk is voor hun veiligheid.
15. Laat de koelkast na transport en vóór het inschakelen 2-4 uur rechtop staan.
16. Stel de temperatuur in en wacht 2-3 uur totdat de koeling stabiel is.
17. Bewaar voedsel in afgesloten bakjes met de opening naar boven.
18. Laat warme producten afkoelen tot kamertemperatuur voordat u ze in de koelkast plaatst, om ijsvorming en energieverstopping te voorkomen.
19. Open de deur zo min mogelijk om ijsvorming en energieverstopping te voorkomen.
20. Reinig de deurafdichtingen regelmatig met een zachte doek om schimmelvorming te voorkomen.

21. Ontdooi de koelkast regelmatig om ervoor te zorgen dat deze optimaal functioneert.
22. Haal voor langdurige opslag de stekker van de koelkast uit het stopcontact, maak de inhoud leeg en laat de deur open staan om te drogen en geurtjes te voorkomen.
23. Hoge omgevingstemperaturen kunnen de koefficiëntie verminderen.
24. Zorg ervoor dat de camper waterpas staat wanneer u hem parkeert.
25. Plotseling remmen tijdens het rijden kan interne schade veroorzaken doordat voorwerpen verschuiven.
26. Haal onmiddellijk de stekker van de koelkast uit het stopcontact als u brandlucht, abnormale geluiden of langdurige koelingsstoringen waarneemt. Neem contact op met een gekwalificeerde technicus.
27. Wacht ten minste 5 minuten voordat u de koelkast na een stroomstoring opnieuw start om overbelasting van de compressor te voorkomen.

Technische gegevens

Model	MR-43	MR-90sl	MR-130sl	MR-150sl
Capaciteit	36 l koelkast 6,6 l vriezer	74 l koelkast 16 l vriezer	99 l koelkast 33 l vriezer	123 liter koelkast 33L vriezer
Spanning	12/24 V DC			
Ingangsvermogen	65 W	70 W	75 W	75 W
LED-lichtvermogen	0,1 W			
Koelmiddel	R600a / 15 g	R600a / 20 g	R600a / 24 g	R600a / 26 g
Isolatie	C-Pentaan			
Temperatuurbereik	0 °C ~ +10 °C koelkast, -18 °C ~ -5 °C vriezer			
Klimaatclassificatie	ST			
Nettogewicht:	17,6 kg	28,0 kg	36,5 kg	39,9 kg

Schakelschema

MR-43, MR-90sl:

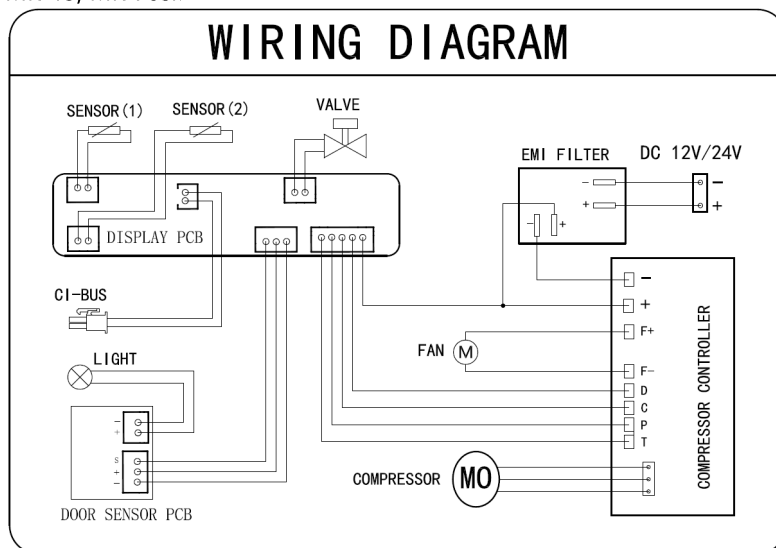

MR-130sl, MR-150sl:

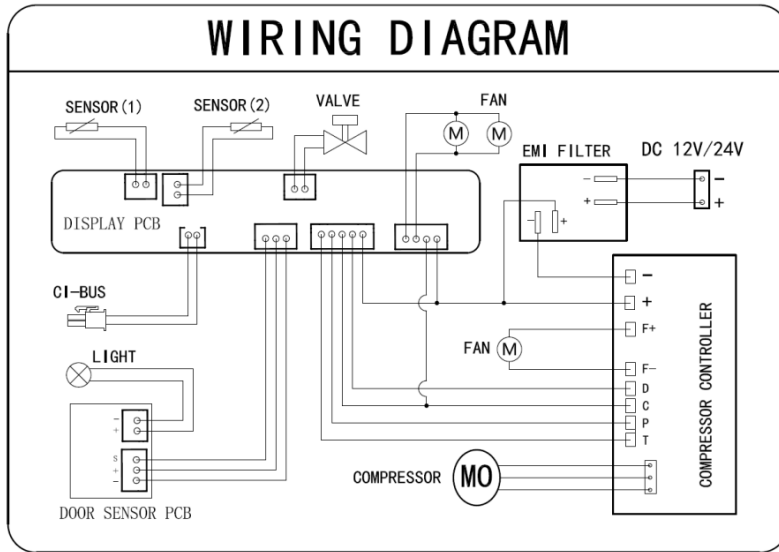

Afmetingen (in mm)

MR-43:

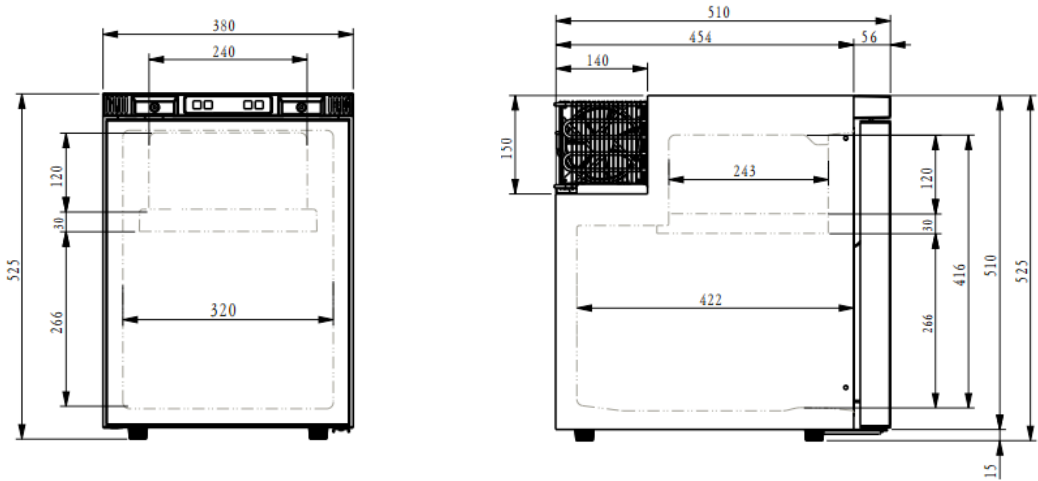

MR-90sl:

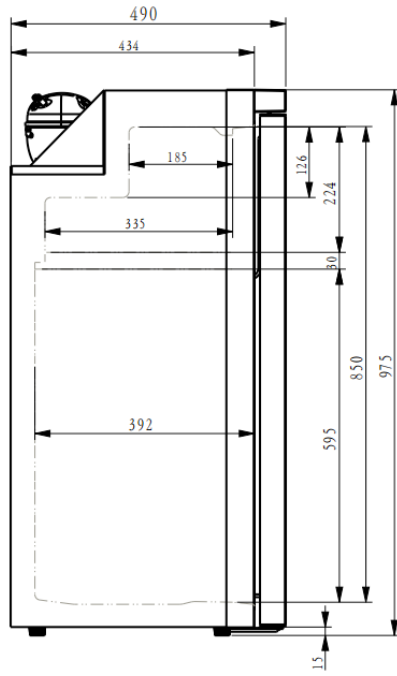
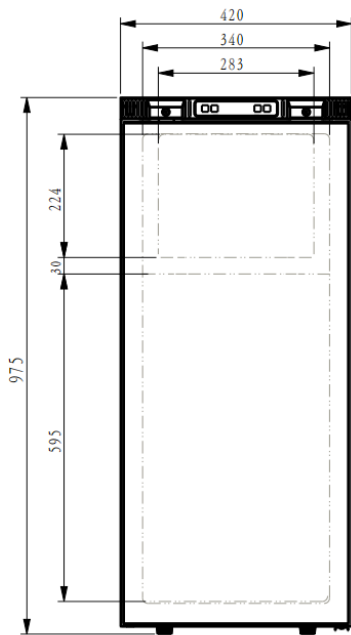

MR-130sl:

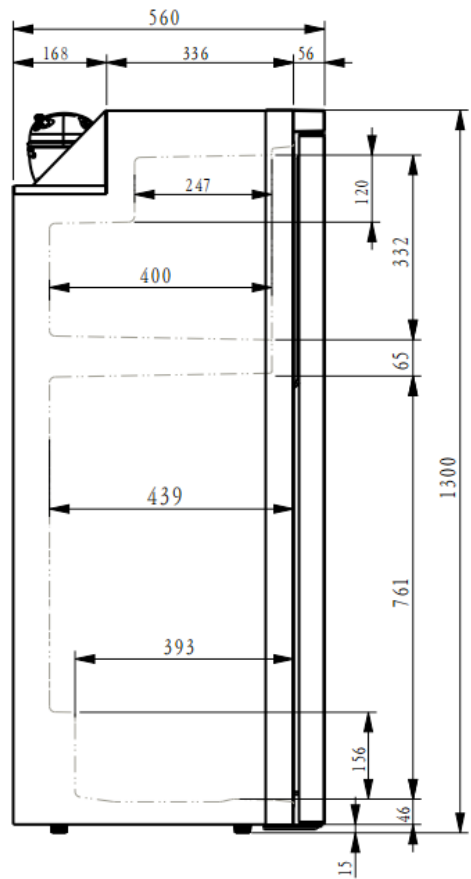
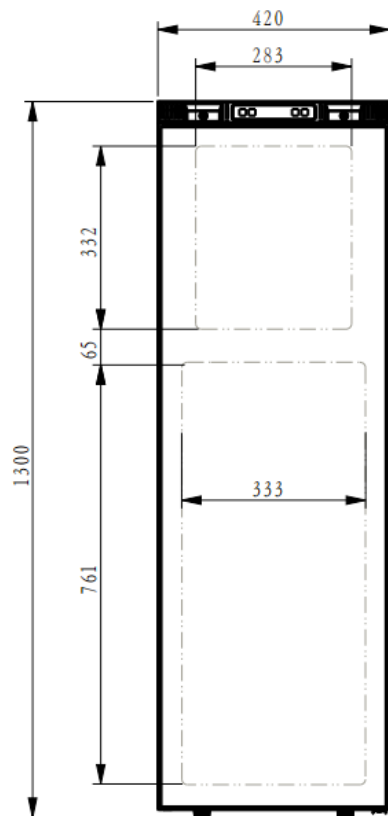

MR-150sl:

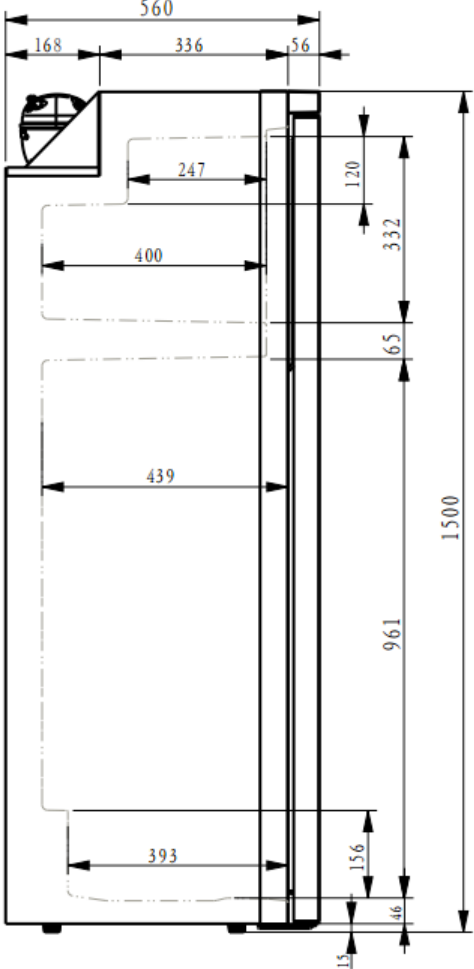
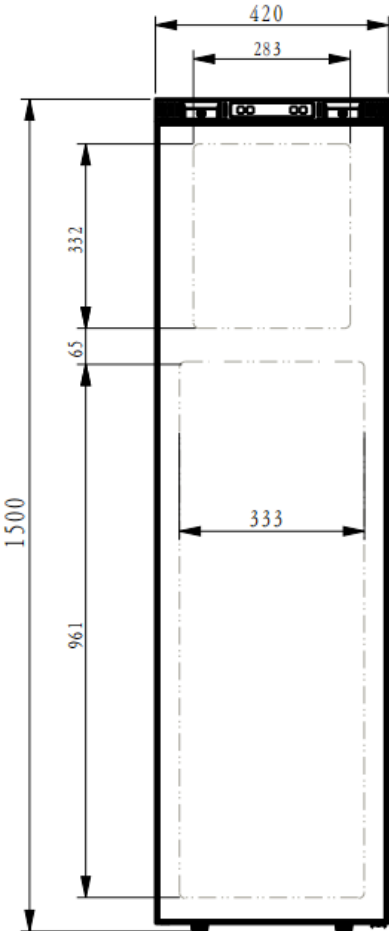



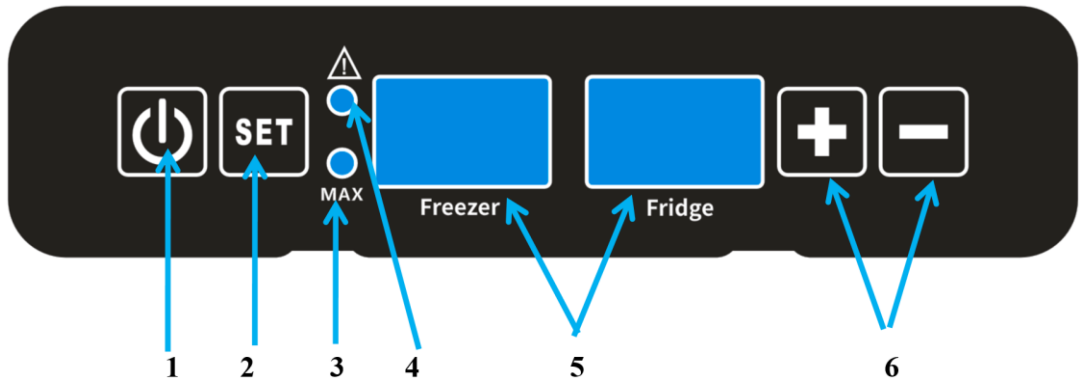











Bedieningspaneel en display





1. Aan/uit
2. Instellingen
3. MAX-modusindicatielampje
4. Storingsindicatielampje
5. LED-display
6. Knoppen voor temperatuurinstelling

Bedieningsinstructies

1.  Zet de vriezer aan of uit.
2.  Functieselectie en instellingen:
 - Druk eenmaal op '  ' om de temperatuurinstellingen van de vriezer te openen. Druk op '  ' of '  ' terwijl de temperatuur op het display knippert om de ingestelde temperatuur aan te passen. Het temperatuurbereik van de vriezer is: -18 °C tot -5 °C.
 - Druk tweemaal op '  ' om de temperatuurinstellingen van de koelkast te openen. Druk op '  ' of '  ' terwijl de temperatuur op het display knippert om de ingestelde temperatuur aan te passen. Het temperatuurbereik van de koelkast is: 0 °C tot 10 °C.
 - Druk driemaal op de knop '  ' om de instellingen voor de batterijbeveiliging te openen. Op het display van de koelkast wordt het momenteel geselecteerde niveau weergegeven. Druk op de knop '  ' of '  ' om HI, NE of LO te selecteren.

- Druk vier keer op de knop  en gebruik de knoppen  en  om een van de volgende opties te selecteren: wanneer 'd1' op het scherm van de koelkast verschijnt, geeft dit aan dat de automatische schermuitschakelfunctie is ingeschakeld, terwijl 'd0' aangeeft dat deze functie is uitgeschakeld.

- Houd de knop  3 seconden ingedrukt om de MAX-modus in of uit te schakelen.

Wanneer de MAX-modus actief is, brandt het lampje .



- Als u na het voltooiën van de instellingen geen knoppen meer indrukt, worden de geselecteerde instellingen opgeslagen. Het scherm keert automatisch terug naar de weergave van de werkelijke temperatuur binnenin. Het scherm wordt na één minuut automatisch uitgeschakeld. Druk op een willekeurige knop om het scherm opnieuw te activeren.

- Druk lang op  om de vriezer uit te schakelen. Het LED-display van de vriezer gaat uit en het vriesvak stopt met werken.

- Druk nogmaals lang op de knop  om de vriezer in te schakelen. Het LED-display van de vriezer gaat branden en het vriesvak begint te werken.

- Druk lang op de knop  om de koelkast uit te schakelen. Het LED-display van de koelkast gaat uit en het koelkastgedeelte stopt met werken.

- Druk nogmaals lang op de knop  om de koelkast in te schakelen. Het LED-display van de koelkast gaat branden en het koelgedeelte begint te werken.

- Terwijl de koelkast aan staat, houdt u  en  tegelijkertijd 6 seconden

ingedrukt om de temperatuurkalibratie-instellingen te openen. Druk op  of  om de instellingen aan te passen, met een instelbaar bereik van ± 5 °C. Het display toont

het overeenkomstige bereik van -5 tot 5. Druk op  om te schakelen tussen het vries- en het koelgedeelte. Als er binnen 6 seconden geen handeling wordt uitgevoerd, sluit het systeem af en worden de instellingen opgeslagen.

9. **Let op: alleen van toepassing voor model MR-43 en MR-90sl.**

Druk 3 seconden op '  ' en '  ' om de instellingen voor dubbele of enkele

temperatuurregeling te openen. Druk op '  ' of '  ' om C1 te kiezen voor enkele temperatuurregeling en C2 voor dubbele temperatuurregeling. In de modus voor enkele temperatuurregeling brandt alleen het LED-display van de koelkast en licht het temperatuurbereik tussen -8 °C en 10 °C.

10. Als er een storing is, gaat het storingslampje '  ' branden en geeft het LED-display een storingscode weer.

Batterijbeschermingsniveaus

Het elektronische systeem van de koelkast heeft een batterijbeveiligingsfunctie. Wanneer deingangsspanning het minimum bereikt, schakelt het systeem de koelkast automatisch uit om de batterij te beschermen tegen overmatig verbruik. Wanneer de spanning weer normaal is, gaat de koelkast automatisch verder met werken. De koelkast heeft 3 niveaus van batterijbeveiliging:

12 V DC:

Batterijbeveiligingsniveau:	Uitschakelen	Inschakelen
LO:	9,6 V	11,1 V
NE:	10,8 V	12,2 V
HI:	11,4 V	12,6 V

Max. spanning: 17 V

24 V DC:

Batterijbeveiligingsniveau:	Uitschakelen	Inschakelen
LO:	21,1 V	23,0 V
NE:	22,1 V	24,0 V
HI:	22,6 V	24,5 V

Max. spanning: 31,5 V

Deuralarm



De koelkast is uitgerust met een functie die u waarschuwt wanneer de deur open blijft staan. Als de deur langer dan één minuut open blijft staan zonder te worden gesloten, geeft de koelkast automatisch een piepsignaal. Het alarm stopt zodra de deur wordt gesloten. Op het display verschijnt de code E8.

App

De koelkast heeft een draadloze bedieningsfunctie via de Mestic-app.

Hoe verbinding maken:

1. Download de Mestic Smart App en voltooi de gebruikersregistratie.

2. Houd '  ' en '  ' langer dan 3 seconden ingedrukt totdat "APP" op het display verschijnt. De app zoekt automatisch naar het signaal van de koelkast. Zodra het zoeken is geslaagd, drukt u op "Toevoegen".
3. Voer vervolgens uw wifi-gegevens in, kies en voer een wachtwoord in en druk op "Next".
4. Als er wifi beschikbaar is, gebruikt het systeem standaard de wifi-verbinding. Als u liever de Bluetooth-verbinding gebruikt, kunt u de wifi-installatie overslaan en doorgaan met het koppelen via Bluetooth. De Mesticapp geeft de beschikbare apparaten weer. Selecteer het apparaat waarmee u verbinding wilt maken en klik op 'Volgende'.
5. Nadat u de koelkast met succes hebt verbonden, drukt u op "Gereed". U kunt nu de bedieningsinterface openen.
6. Opmerking: als u uw apparaat wilt verbinden met de koelkast, maar deze al is verbonden

met een ander apparaat, houdt u '  ' en '  ' tegelijkertijd 3 seconden ingedrukt om de verbinding te verbreken. Maak vervolgens opnieuw verbinding zoals hierboven beschreven.

7. Wanneer er geen wifi- en internetverbinding beschikbaar is, kunt u ervoor kiezen om verbinding te maken via Bluetooth.

De afvoerpijp monteren

1. Leg de koelkast op zijn kant om toegang te krijgen tot de onderkant.
2. Sluit de afvoerleiding aan op de afvoeropening aan de onderkant en zet deze vast.

De verdeler van het vriesvak verwijderen (alleen voor modellen MR-43 en MR-90sl)

1. De verdeler kan worden verwijderd door deze met een schroevendraaier los te schroeven. Bewaar de schroeven na demontage op een veilige plaats.

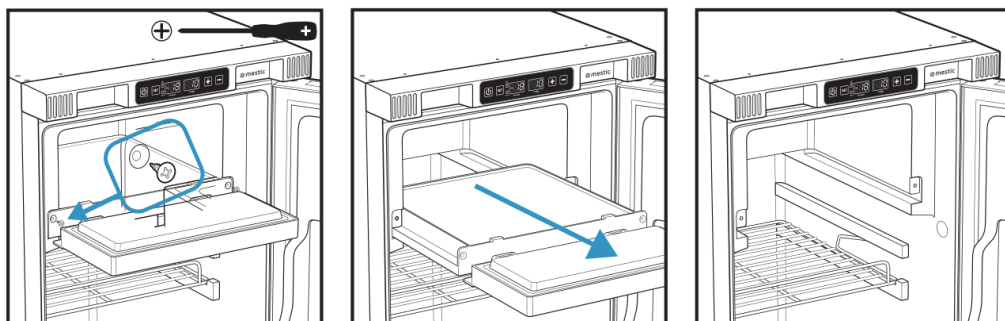

2. Het wordt aanbevolen om de instelling C1 te selecteren voor een enkele temperatuurregeling.
3. De extra binnenplank kan in plaats van de vriesvakverdeler worden geplaatst. Gebruik de extra binnenplankhouders en bevestig de plank met behulp van de schroefgaten.

De openingsrichting van de deur wijzigen

Let op! Voor deze stap hebt u een platte schroevendraaier en een kruiskopschroevendraaier nodig.

1. Druk met een platte schroevendraaier de bovenste scharnierpen van de deur naar binnen (omlaag) en trek de bovenrand van de deur naar buiten (omhoog), weg van de koelkast. Til de deur omhoog om deze van het onderste scharnier te verwijderen.
2. Verwijder de bovenste scharnierpen en veer uit de deur.
3. Gebruik de platte schroevendraaier om de deurvergrendeling en de afdekkappen van de deurvergrendeling te verwijderen. Verwijder de schroeven met de kruiskopschroevendraaier.
4. Verwijder op dezelfde manier het vulstuk van de deurvergrendeling en de afdekkappen aan de andere kant.
5. Verplaats de deurvergrendeling naar de andere kant van de deur, inclusief de veren. Zet deze vast met de eerder verwijderde schroeven en plaats vervolgens de afdekkappen.
6. Verplaats het vulstuk van de deurvergrendeling naar de andere kant van de deur en zet het op dezelfde manier vast.
7. Verwijder de onderste scharnierpen en breng deze over naar de andere kant.
8. Plaats de deur op de onderste scharnierpen. Plaats de veer en de bovenste scharnierpen in de bovenrand van de deur. Druk de pen naar binnen en duw de deur naar de koelkast. Zodra u de druk wegneemt, klikt de pilaar automatisch op zijn plaats.

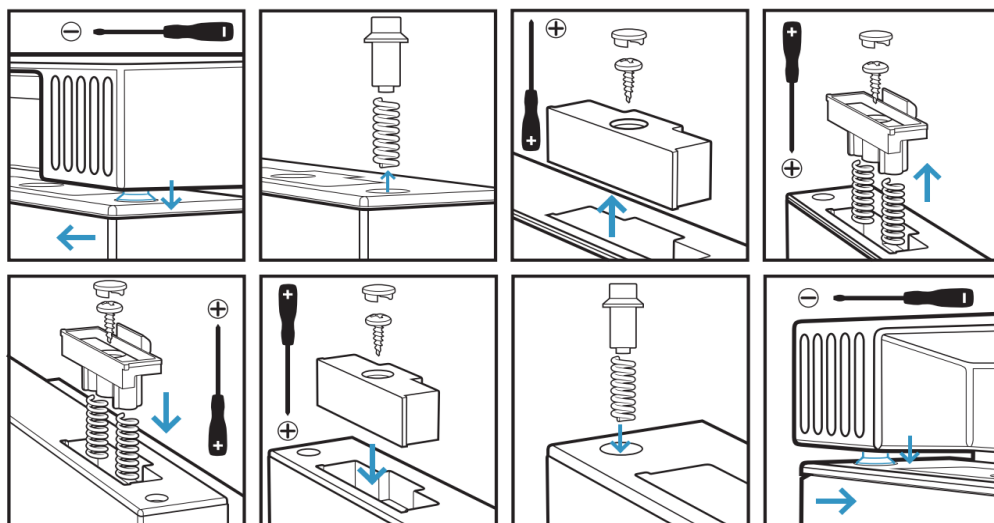

Probleemoplossing

Foutcode	Mogelijke oorzaak	Oplossing
E1	Batterijbeveiliging (de ingangsspanning is lager of hoger dan de ingestelde waarde)	Zorg ervoor dat de ingangsspanning binnen het in deze handleiding aangegeven bereik ligt
E2	Overstroom ventilator (de belasting van de ventilator is hoger dan 1 A)	Laat de ventilator vervangen door een gekwalificeerde technicus
E3	Startfout compressormotor	Schakel de koelkast uit en wacht 30 minuten. Door het apparaat opnieuw te starten, kan het probleem worden opgelost. Als het probleem na het opnieuw opstarten blijft bestaan, laat
E4	Fout in de snelheid van de compressormotor	

		dan de starter vervangen door een gekwalificeerde technicus.
E5	Thermische beveiliging compressorregelaar (het systeem is overbelast of de omgevingstemperatuur is te hoog, waardoor de regelaar oververhit raakt)	Schakel de koelkast uit en wacht 30 minuten. Door het apparaat opnieuw op te starten, kan het probleem worden opgelost. Als het probleem na het opnieuw opstarten blijft bestaan, laat dan de starter vervangen door een gekwalificeerde technicus.
E6	Fout in temperatuursensor vriesvak	Neem contact op met de verkoper
E7	Storing in de temperatuursensor van het koelgedeelte	Neem contact op met de verkoper
E8	Als de koelkastdeur langer dan een minuut open blijft staan zonder te worden gesloten, geeft de koelkast automatisch een piepsignaal als herinnering.	Het alarm stopt zodra de deur wordt gesloten.

Andere storingen

- Producten in de koelkast zijn bevroren:
 - Verhoog de koeltemperatuur, de ingestelde temperatuur is te laag.
- Er verschijnen druppels vloeistof rond de koelkastdeur:
 - Vloeistofdruppels verschijnen als gevolg van het temperatuurverschil tussen de koelkast en de omgeving en zijn normaal.
- Het apparaat maakt een geluid alsof er vloeistof stroomt:
 - Dit geluid is normaal.
- Bij het opstarten van het apparaat maakt het koelsysteem een hard geluid:
 - Het is normaal dat het koelsysteem bij het opstarten wat geluid maakt.
- Het apparaat werkt niet:
 - Controleer of het apparaat correct is aangesloten op de stroombron.
 - Controleer of het apparaat is ingeschakeld met de aan/uit-knop.
 - Controleer of de stroomtoevoer werkt.
 - Controleer of de zekering niet is doorgebrand.



Correcte wegwerp wijze van dit product.

Dit symbool betekent dat dit product niet bij het gewone huishoudelijk afval mag worden weggegooid (2012/19/EU). Om mogelijke schade te voorkomen aan de omgeving of menselijk gezondheid van ongecontroleerd afvalverwijdering, recycle het verantwoord om duurzame hergebruik van materiële hulpbronnen te bevorderen. Om je gebruikte apparaat terug te brengen, lees de garantievoorwaarden van waar het product gekocht is. Zij kunnen het product terugnemen voor omgevingsveilige recycling.

Conformiteitsverklaring

Hierbij verklaart Gimeg Nederland B.V. dat het apparaat MR-43/90sl/130sl/150sl voldoet aan alle basisvereisten en andere relevante voorschriften die zijn opgenomen in de Europese richtlijn voor radioapparatuur (2014/53/EU) en de beperking van gevaarlijke stoffen (2011/65/EU + (EU) 2015/863). Als u een volledige conformiteitsverklaring wenst, kunt u contact opnemen met het adres dat op de achterzijde van deze handleiding staat vermeld.

ENGLISH

Features

1. Door handle installed left or right
2. Control panel and display
3. Door handle installed left or right
4. Door

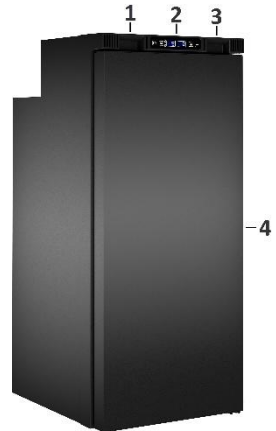

Important safety instructions

1. Before using this electrical appliance, please read the instructions below carefully and keep the user manual for future reference.
2. Do not disassemble or repair the refrigerator by yourself. The refrigeration system contains high-pressure refrigerant. Non-professional operation may cause electric shock, refrigerant leakage, or equipment damage. Contact a qualified technician for repairs.
3. Use the device only for its intended purpose.
4. Use only the rated voltage of 12V/24V DC.
5. Ensure power cords are undamaged. In the event of damage to the cords, never carry out repairs by yourself. Contact a qualified technician.
6. Avoid unstable power sources (e.g., aged inverters) to prevent damage to the refrigeration system.
7. Maintain a $\geq 10\text{cm}$ clearance behind the refrigerator for heat dissipation. Do not block ventilation openings. Poor airflow may cause overheating, shutdown, or long-term fire hazards.
8. Never use accessories that are not recommended by the manufacturer.
9. Do not tilt the refrigerator beyond 3° during operation. When moving the refrigerator, keep the tilt angle below 45° .
10. Do not place flammables (e.g., alcohol, gas canisters), corrosive liquids, dry ice, or explosives inside or close to the refrigerator. To prevent the risk of explosion or chemical corrosion.
11. Keep heat or hot objects away from the refrigerator.
12. Children must be supervised to ensure that they do not play with the refrigerator or climb and hide inside.
13. Operation, cleaning and routine maintenance should not be done by children unless they are over 8 years old and accompanied by a person responsible for their safety.
14. Operation, cleaning and routine maintenance must not be carried out by persons (including children) with limited physical, sensory or mental abilities or insufficient experience and knowledge, unless accompanied by a person responsible for their safety.
15. Allow the refrigerator to stand upright for 2-4 hours after transportation and before powering on.
16. Set the temperature and wait 2-3 hours for stable cooling.
17. Store food in sealed containers with openings facing upward.
18. Let hot products cool down to room temperature before placing them inside, to avoid frost buildup and energy waste.
19. Minimize door openings, to avoid frost buildup and energy waste.
20. Clean door seals regularly with a soft cloth to prevent mold.
21. Defrost the refrigerator regularly to ensure that it functions optimally.

22. Before long-term storage, unplug the refrigerator, empty its contents, and leave the door open to dry and to prevent odors.
23. High ambient temperatures may reduce cooling efficiency.
24. Ensure the RV is level when parked.
25. Sudden braking while driving may cause internal damage from shifting items.
26. Immediately unplug the refrigerator if you detect burning smells, abnormal noises, or prolonged cooling failure. Contact a qualified technician.
27. Wait at least 5 minutes before restarting the refrigerator after a power outage to avoid compressor overload.

Technical data

Model	MR-43	MR-90sl	MR-130sl	MR-150sl
Capacity	36L fridge 6.6L freezer	74L fridge 16L freezer	99L fridge 33L freezer	123L fridge 33L freezer
Voltage	12/24 V DC			
Input power	65 W	70 W	75 W	75 W
LED light power	0.1 W			
Refrigerant	R600a / 15g	R600a / 20g	R600a / 24g	R600a / 26g
Isolation	C-Pentane			
Temperature range	0 °C ~ +10 °C fridge, -18 °C ~ -5 °C freezer			
Climate classification	ST			
Net weight:	17.6 kg	28.0 kg	36.5 kg	39.9 kg

Circuit diagram

MR-43, MR-90sl:

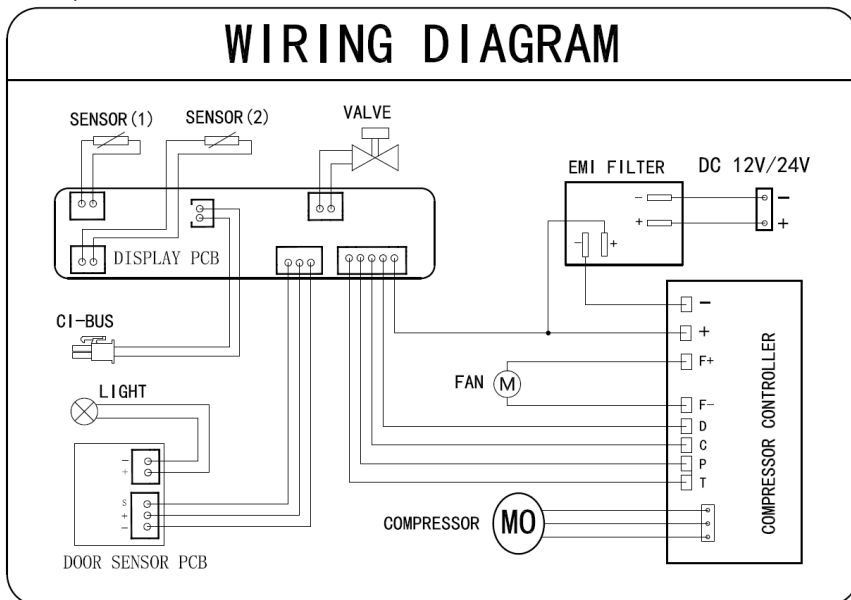

MR-130sl, MR-150sl:

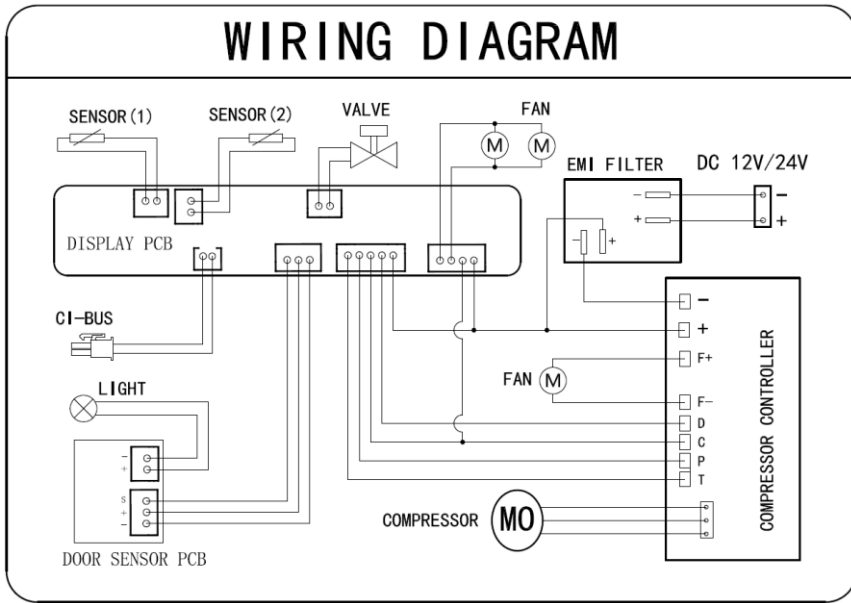

Dimensions
(in mm)

MR-43:

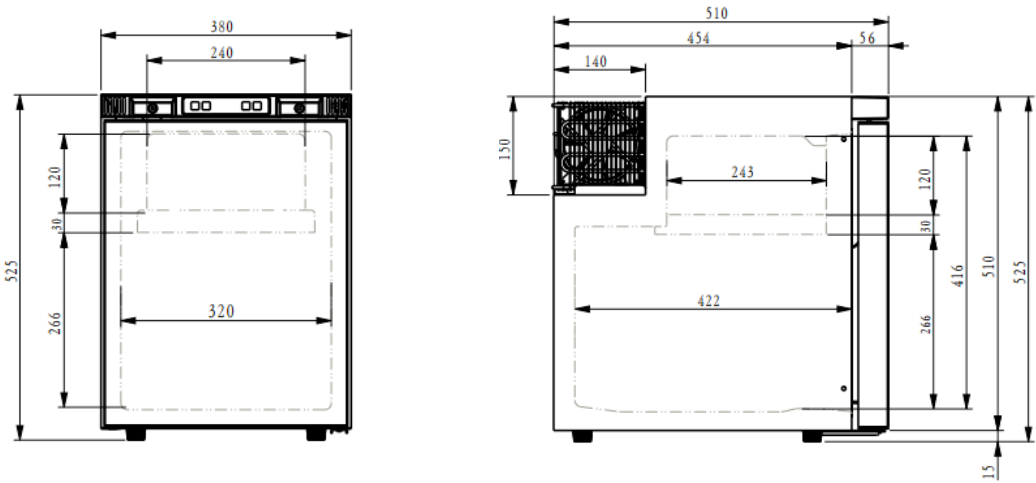

MR-90sl:

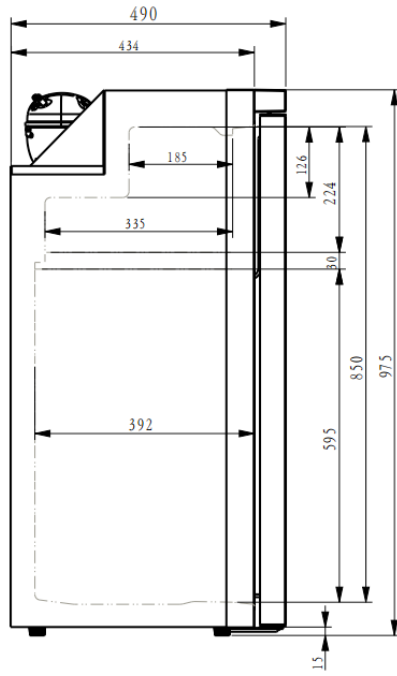
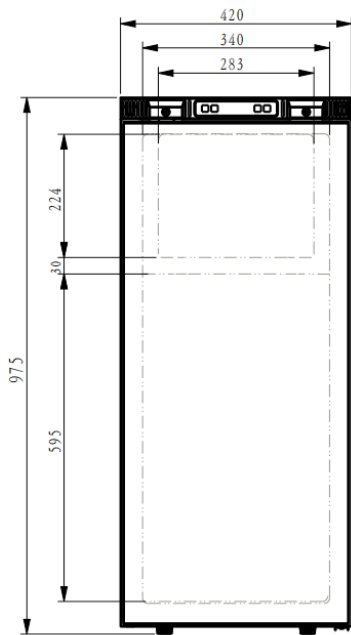

MR-130sl:

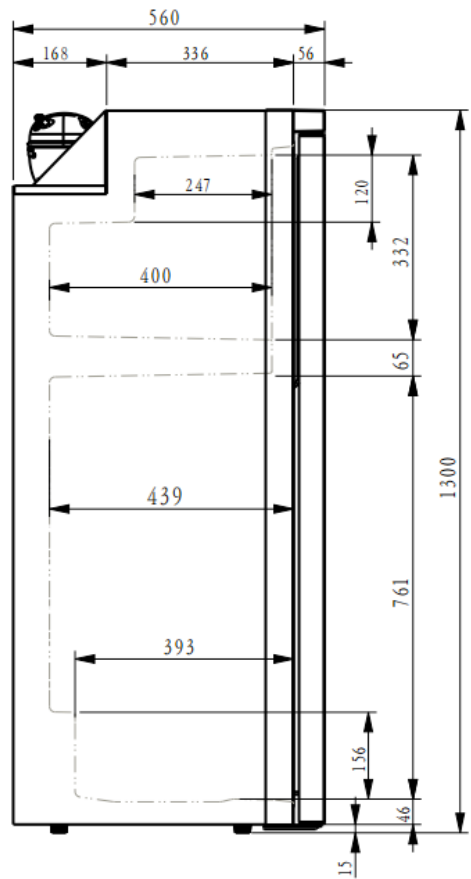
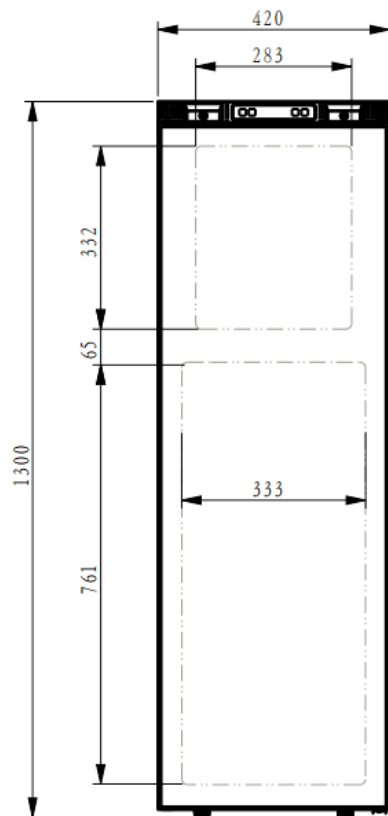

MR-150sl:

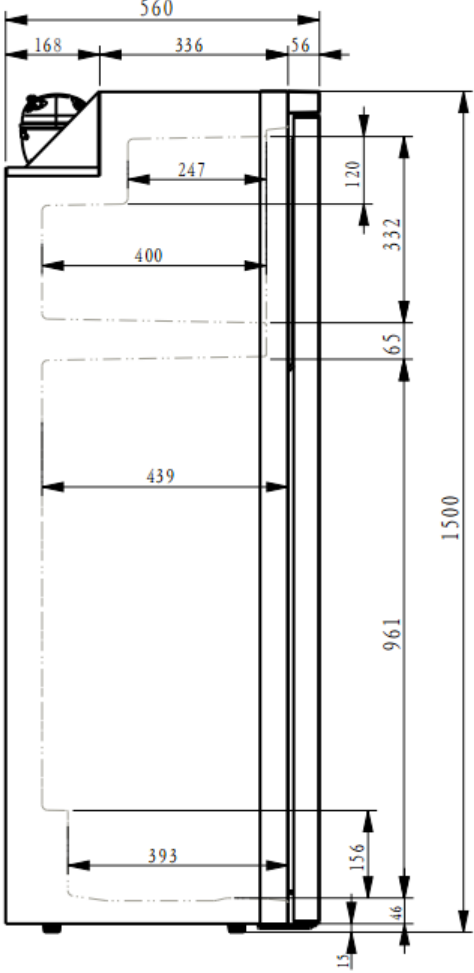
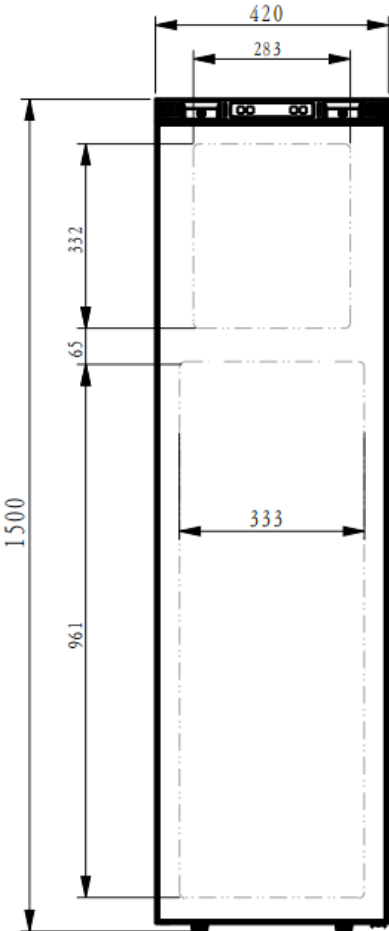



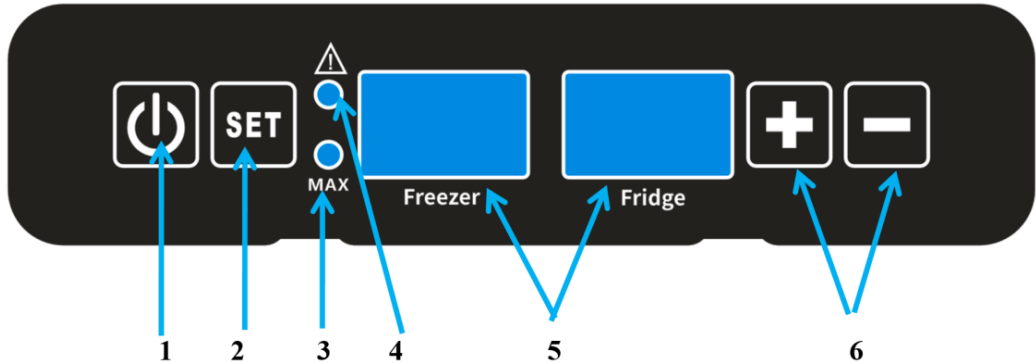





















Control panel and display







1. On/off
2. Settings
3. MAX mode indicator light
4. Fault indicator light
5. LED display
6. Temperature setting buttons

Operation instructions

1.  Turn the freezer on or off.
2.  Function selection and settings:
 - Press  once to enter the temperature settings of the freezer. Press  or  while the temperature on the display is flashing, to adjust the set temperature. The temperature range of the freezer is: -18°C to -5°C.
 - Press  twice to enter the temperature settings of the fridge. Press  or  while the temperature on the display is flashing, to adjust the set temperature. The temperature range of the fridge is: 0°C to 10°C.
 - Press  three times to enter the settings of the battery protection. The display of the fridge will show the currently selected level. Press the  or  button to choose HI, NE, or LO.
 - Press  four times and use  and  to select one of the following options: when "d1" appears on the screen of the fridge, it indicates that the automatic screen-off function is turned on, while "d0" indicates that this function is turned off.

- Press  and hold it for 3 seconds to turn MAX mode on or off. When MAX mode is working, the  light will be on.
- After completing the settings, if no buttons are pressed anymore, the selected settings will be saved. The screen will automatically return to display the actual temperature inside. The screen will automatically turn off after one minute. Press any button to reactivate.
- Long press  to turn the freezer off. The LED display of the freezer will turn off and the freezer compartment will stop working.
- Long press  again to turn the freezer on. The LED display of the freezer will turn on and the freezer compartment will start working.
- long press  to turn the fridge off. The LED display of the fridge will turn off and the fridge compartment will stop working.
- Long press  again to turn the fridge on. The LED display of the fridge will turn on and the fridge compartment will start working.
- While the refrigerator is on, press and hold  and  simultaneously for 6 seconds to enter the temperature calibration settings. Press  or  to adjust the settings, with an adjustable range of $\pm 5^{\circ}\text{C}$. The display will show the corresponding range from -5 to
- Press  to switch between the freezer and the fridge compartments. If no operation is performed within 6 seconds, the system will exit and save the settings.
- Note: applies only to models MR-43 and MR-90sl.**

Press  and  for 3 seconds to enter the dual or single temperature control settings. Press  or  to choose C1 for single temperature control and C2 for dual temperature control. At the single temperature control mode, only the fridge LED display will be on and temperature setting range will be from -8°C to 10°C .
- When there is a fault, the fault indicator light  will on, and the LED display will show a fault code.

Battery protection levels

The electronic system of the refrigerator has a battery protection function. When the input voltage reaches the minimum, the system will automatically cut off the refrigerator to protect the battery from excessive consumption. When the voltage returns to normal, the refrigerator will automatically continue to operate. The refrigerator has 3 levels of battery protection:
12V DC:

Battery protection level:	Turn off	Turn on
LO:	9.6V	11.1V
NE:	10.8V	12.2V
HI:	11.4V	12.6V

Max. voltage: 17V

24V DC:

Battery protection level:	Turn off	Turn on
LO:	21.1V	23.0V
NE:	22.1V	24.0V
HI:	22.6V	24.5V

Max. voltage: 31.5V



Door alarm

The refrigerator is equipped with a function that reminds you when the door is left open. If the door remains open for more than one minute without being closed, the refrigerator will automatically emit a beeping sound. The alert will stop once the door is closed. The display panel will show the code E8.

App

The refrigerator has a wireless control function through the Mestic app.

How to connect:

1. Download the Mestic Smart App and complete the user registration.
2. Press and hold  and  for more than 3 seconds until "APP" appears on the display screen. The app will automatically search for the signal from the refrigerator. Once the search is successful, press "Add".
3. Then enter your Wi-Fi information, choose and enter a password and press "Next".
4. When Wi-Fi is available, the system defaults to using the Wi-Fi connection. If you prefer to use the Bluetooth connection instead, you can skip the Wi-Fi setup and proceed with the Bluetooth pairing. The Mestic app will display available devices. Select the device you need to connect to and click "Next".
5. After connecting the refrigerator successfully, press "Done". You can now enter the control interface.
6. Note: When you want to connect your device to the refrigerator's, but it has already been connected by another device, simply press and hold  and  simultaneously for 3 seconds to disconnect. Then reconnect as described above.
7. When the Wi-Fi and internet connection are not available, you can choose to connect via Bluetooth.

Mounting the drain pipe

1. Lay the refrigerator on its side in order to access the bottom.
2. Connect and secure the drain pipe to the bottom drainage outlet.

Removing the freezer compartment divider (only for models MR-43 and MR-90sl)

1. The divider can be removed by unscrewing it with a screwdriver. Please store the screws securely after disassembly.

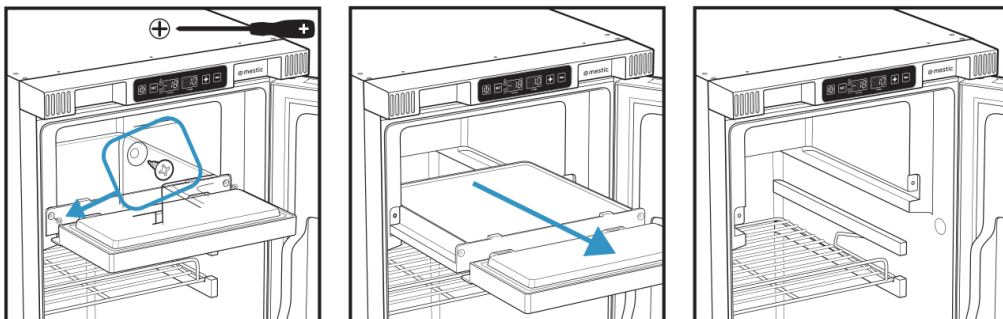

2. It is recommended to select the C1 setting for single temperature control.
3. The additional inner shelf can be inserted in place of the freezer divider. Use the extra inner shelf holders and use them in the screw holes to secure the shelf.

Changing the door opening direction

Caution! You will need a flat-head screwdriver and a Phillips screwdriver for these step.

1. Use a flat-head screwdriver to press the top hinge pin of the door inward (down) and pull the top edge of the door outward (up), away from the refrigerator. Lift the door upward to remove it from the bottom hinge.
2. Remove the top hinge pin and spring from the door.
3. Use the flat-head screwdriver to remove the door latch and the cover caps of the door latch. Remove the screws with the Phillips screwdriver.
4. Remove the door latch filling piece and cover caps on the other side in a similar manner.
5. Transfer the door latch to opposite side of the door, including the springs. Secure it with the previously removed screws and then insert the caps.
6. Transfer the door latch filling piece to the other side of the door and secure it in a similar manner.
7. Remove the bottom hinge pin and transfer it to the opposite side.
8. Place the door on the bottom hinge pin. Insert the spring and top hinge pin into the top edge of the door. While pressing the pin inward, push the door towards the refrigerator. Once released, the pillar should automatically snap into place.

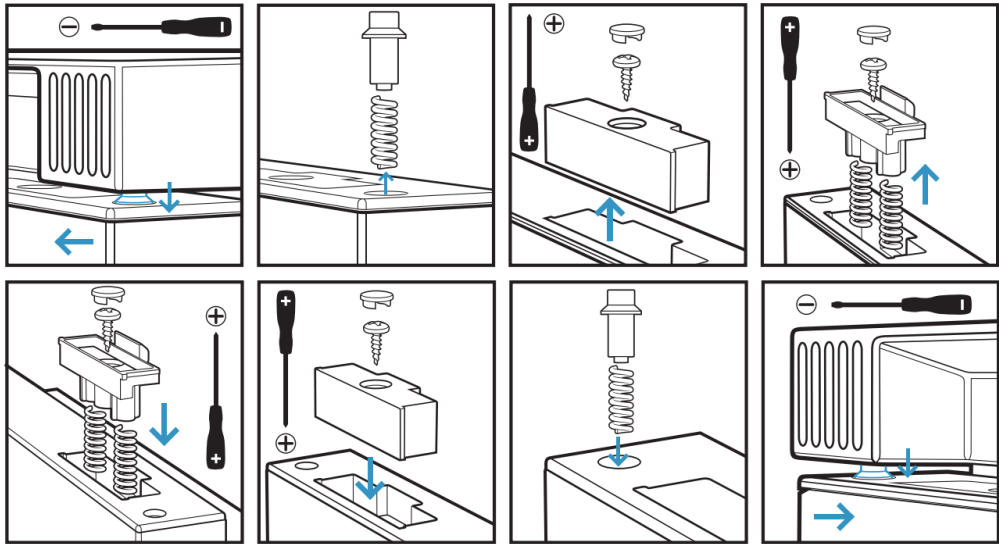

Trouble shooting

Fault Code	Possible cause	Solution
E1	Battery protection (the input voltage is lower or higher than the set value)	Ensure that the input voltage is within the range shown in this manual
E2	Fan overcurrent (the fan load exceeds 1A)	Let the fan be replaced by a qualified technician
E3	Compressor motor startup error	Turn the refrigerator off and wait 30 minutes. Restarting it can resolve the issue. If the problem persists after restarting, let the starter be replaced by a qualified technician.
E4	Compressor motor speed error	
E5	Compressor controller thermal protection (the system has overloaded or the ambient temperature is too high, causing the controller to overheat)	Turn the refrigerator off and wait 30 minutes. Restarting it can resolve the issue. If the problem persists after restarting, let the starter be replaced by a qualified technician.
E6	Freezer compartment temperature sensor fault	Contact the seller
E7	Fridge compartment temperature sensor fault	Contact the seller
E8	If the fridge door remains open for more than one minute without being closed, the refrigerator will automatically emit a beeping sound as a reminder.	The alert will stop once the door is closed.

Other faults

1. Products inside the fridge are frozen:
 - Turn up the cooling temperature, the set temperature is too low.
2. Drops of liquid appear around the fridge door:
 - Drops of liquid appear due to the temperature difference between the refrigerator and its surroundings and are normal.
3. The device produces the sound of flowing liquid:
 - This sound is normal.
4. When starting the device, the refrigerating system makes a loud noise:
 - It is normal for the refrigerating system to make some noise when starting up.
5. The device does not work:
 - Check that the device is correctly connected to the power source.
 - Check if the device has been switched on with the on/off button.
 - Check whether the power supply is operational.
 - Check that the fuse has not blown



Recycling

This product bears the selective sorting symbol for waste electrical and electronic equipment. This means that this product must be handled pursuant to European Directive (2012/19/EU) in order to be recycled or dismantled to minimize its impact on the environment. For further information, please contact your local or regional authorities. Electronic products not included in the selective sorting process are potentially dangerous for the environment and human health due to the presence of hazardous substances.

Declaration of conformity

Hereby Gimeg Nederland B.V. declares that the device MR-43/90sl/130sl/150sl, applies all basic requirements and other relevant regulations listed in the European directive for radio equipment (2014/53/EU) and restriction of hazardous substances (2011/65/EU + (EU) 2015/863). If you require a full declaration of conformity, you can contact the address listed on the backside of this manual.

DEUTSCH

Merkmale

1. Türgriff links oder rechts montiert
2. Bedienfeld und Display
3. Türgriff links oder rechts montiert
4. Tür

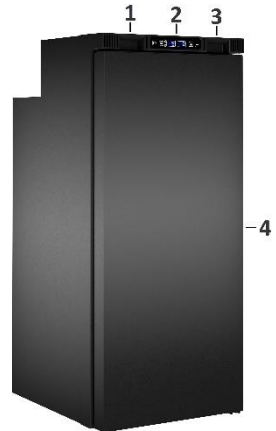

Wichtige Sicherheitshinweise

1. Bevor Sie dieses Elektrogerät verwenden, lesen Sie bitte die folgenden Anweisungen sorgfältig durch und bewahren Sie die Bedienungsanleitung zum späteren Nachschlagen auf.
2. Demontieren oder reparieren Sie den Kühlschrank nicht selbst. Das Kühlsystem enthält unter hohem Druck stehendes Kältemittel. Eine unsachgemäße Handhabung kann zu Stromschlägen, Kältemittelaustritt oder Schäden am Gerät führen. Wenden Sie sich für Reparaturen an einen qualifizierten Techniker.
3. Verwenden Sie das Gerät nur für den vorgesehenen Zweck.
4. Verwenden Sie nur die Nennspannung von 12 V/24 V Gleichstrom.
5. Stellen Sie sicher, dass die Netzkabel unbeschädigt sind. Führen Sie bei Beschädigungen der Kabel niemals selbst Reparaturen durch. Wenden Sie sich an einen qualifizierten Techniker.
6. Vermeiden Sie instabile Stromquellen (z. B. veraltete Wechselrichter), um Schäden am Kühlsystem zu vermeiden.
7. Halten Sie einen Abstand von ≥ 10 cm hinter dem Kühlschrank ein, um die Wärmeableitung zu gewährleisten. Blockieren Sie keine Lüftungsöffnungen. Eine schlechte Luftzirkulation kann zu Überhitzung, Abschaltung oder langfristigen Brandgefahren führen.
8. Verwenden Sie niemals Zubehör, das nicht vom Hersteller empfohlen wird.
9. Neigen Sie den Kühlschrank während des Betriebs nicht um mehr als 3° . Halten Sie beim Transportieren des Kühlschranks den Neigungswinkel unter 45° .
10. Stellen Sie keine brennbaren Stoffe (z. B. Alkohol, Gasflaschen), ätzende Flüssigkeiten, Trockeneis oder Sprengstoffe in oder in der Nähe des Kühlschranks ab. So verhindern Sie Explosionsgefahr oder chemische Korrosion.
11. Halten Sie Hitze oder heiße Gegenstände vom Kühlschrank fern.
12. Kinder müssen beaufsichtigt werden, um sicherzustellen, dass sie nicht mit dem Kühlschrank spielen oder darauf klettern und sich darin verstecken.
13. Der Betrieb, die Reinigung und die routinemäßige Wartung dürfen nicht von Kindern durchgeführt werden, es sei denn, sie sind über 8 Jahre alt und werden von einer für ihre Sicherheit verantwortlichen Person beaufsichtigt.
14. Der Betrieb, die Reinigung und die routinemäßige Wartung dürfen nicht von Personen (einschließlich Kindern) mit eingeschränkten körperlichen, sensorischen oder geistigen Fähigkeiten oder unzureichender Erfahrung und Kenntnis durchgeführt werden, es sei denn, sie werden von einer für ihre Sicherheit verantwortlichen Person begleitet.
15. Lassen Sie den Kühlschrank nach dem Transport und vor dem Einschalten 2 bis 4 Stunden lang aufrecht stehen.
16. Stellen Sie die Temperatur ein und warten Sie 2 bis 3 Stunden, bis sich die Kühlung stabilisiert hat.

17. Bewahren Sie Lebensmittel in verschlossenen Behältern mit nach oben gerichteten Öffnungen auf.
18. Lassen Sie heiße Produkte auf Raumtemperatur abkühlen, bevor Sie sie hineinlegen, um Frostbildung und Energieverschwendung zu vermeiden.
19. Öffnen Sie die Tür so selten wie möglich, um Frostbildung und Energieverschwendung zu vermeiden.
20. Reinigen Sie die Türdichtungen regelmäßig mit einem weichen Tuch, um Schimmelbildung zu vermeiden.
21. Tauen Sie den Kühlschrank regelmäßig ab, um eine optimale Funktion zu gewährleisten.
22. Ziehen Sie vor einer längeren Lagerung den Stecker des Kühlschranks, leeren Sie ihn und lassen Sie die Tür offen, damit er trocknen kann und keine Gerüche entstehen.
23. Hohe Umgebungstemperaturen können die Kühlleistung beeinträchtigen.
24. Stellen Sie sicher, dass das Wohnmobil beim Parken waagrecht steht.
25. Plötzliches Bremsen während der Fahrt kann zu inneren Schäden durch verrutschende Gegenstände führen.
26. Ziehen Sie sofort den Netzstecker des Kühlschranks, wenn Sie Brandgeruch, ungewöhnliche Geräusche oder einen längeren Ausfall der Kühlleistung feststellen. Wenden Sie sich an einen qualifizierten Techniker.
27. Warten Sie nach einem Stromausfall mindestens 5 Minuten, bevor Sie den Kühlschrank wieder einschalten, um eine Überlastung des Kompressors zu vermeiden.

Technische Daten

Modell	MR-43	MR-90sl	MR-130sl	MR-150sl
Kapazität	36 l Kühlschrank 6,6 l Gefrierschrank	74 l Kühlschrank 16 l Gefrierschrank	99 l Kühlschrank 33 l Gefrierschrank	123-Liter- Kühlschrank 33-Liter- Gefrierschrank
Spannung	12/24 V DC			
Leistungsaufnahme	65 W	70 W	75 W	75 W
LED-Lichtleistung	0,1 W			
Kältemittel	R600a / 15 g	R600a / 20 g	R600a / 24 g	R600a / 26 g
Isolierung	C-Pentan			
Temperaturbereich	0 °C bis +10 °C Kühlschrank, -18 °C bis -5 °C Gefrierschrank			
Klimaklassifizierung	ST			
Nettogewicht:	17,6 kg	28,0 kg	36,5 kg	39,9 kg

Schaltplan

MR-43, MR-90sl:

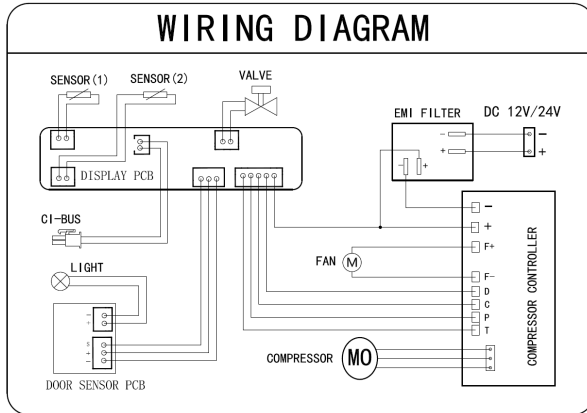

MR-130sl, MR-150sl:

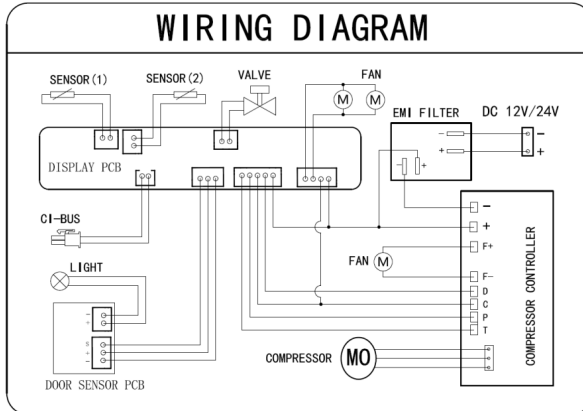

Abmessungen

(in mm)

MR-43:

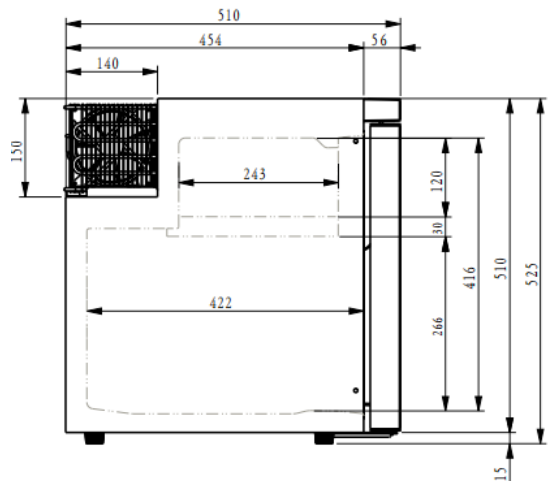
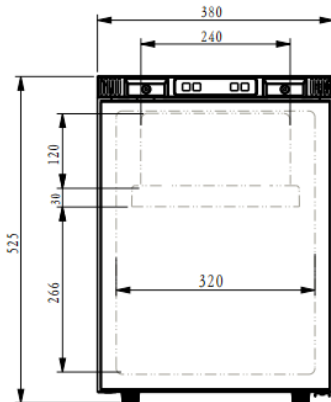

MR-90sl:

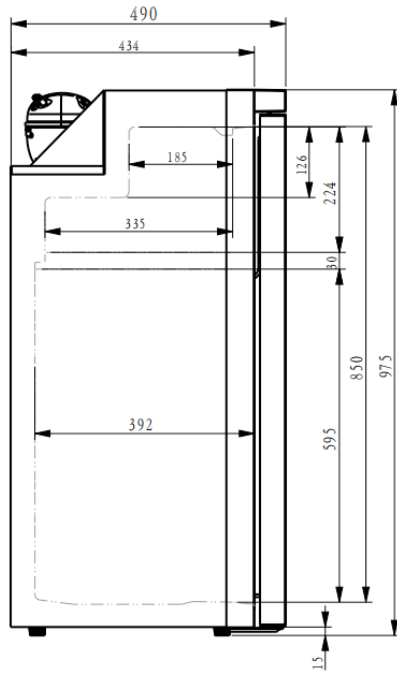
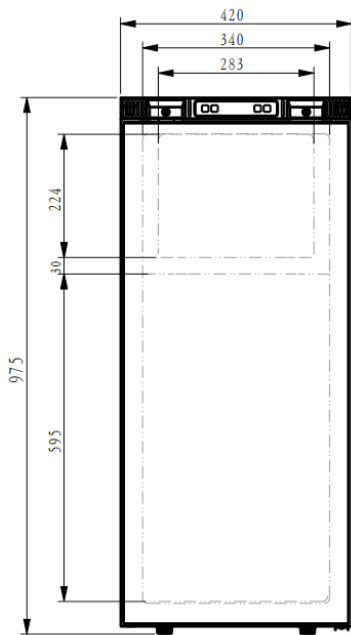

MR-130sl:

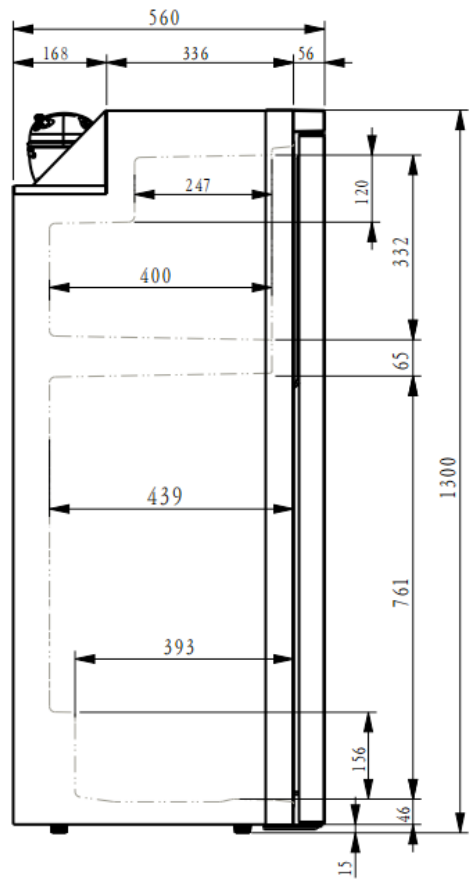
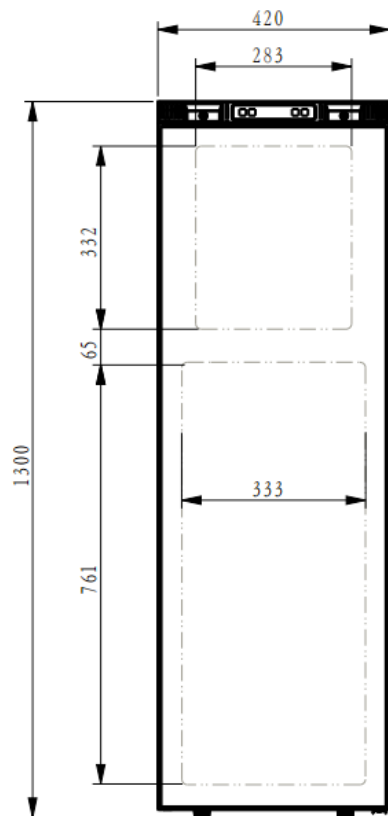

MR-150sl:

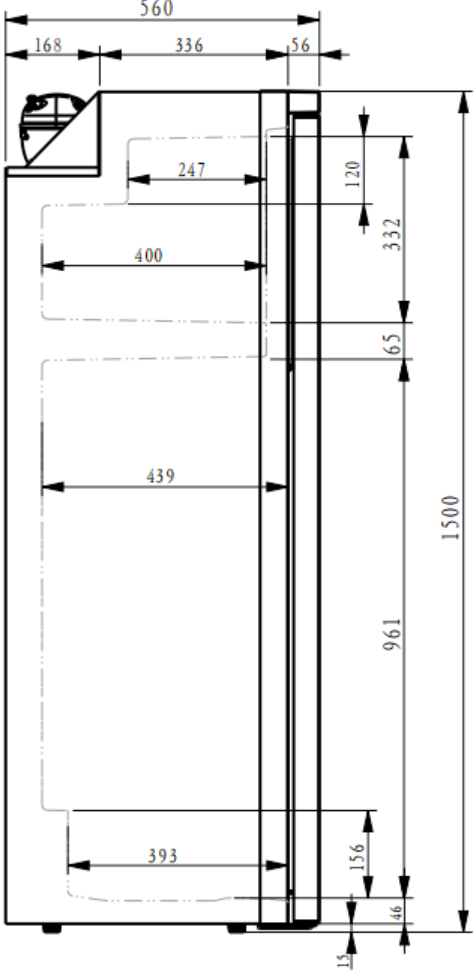
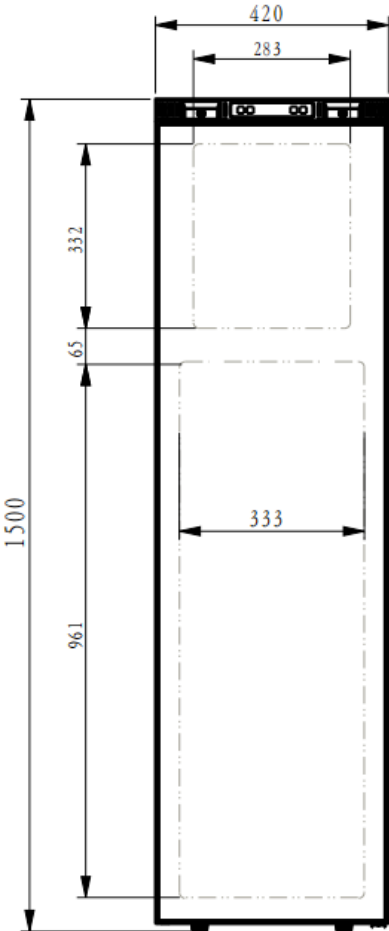

Bedienfeld und Display

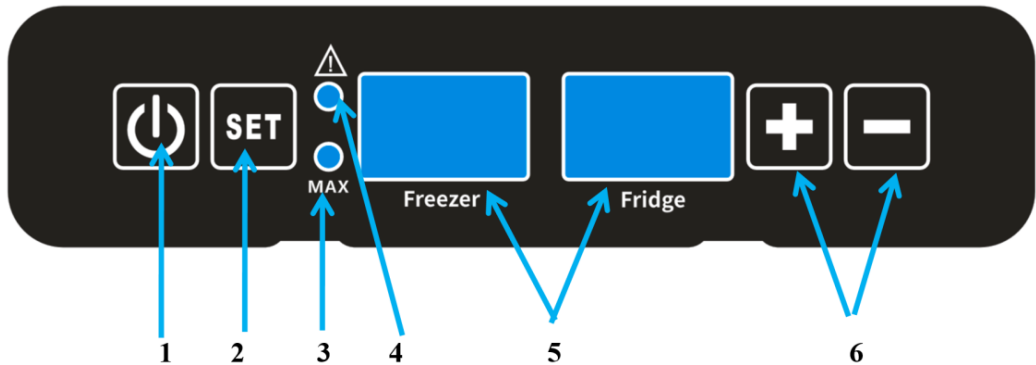







1. Ein/Aus
2. Einstellungen
3. MAX-Modus-Anzeigeleuchte
4. Fehleranzeige
5. LED-Anzeige
6. Temperatur-Einstellknöpfe



Bedienungsanleitung







1.  Schalten Sie den Gefrierschrank ein oder aus.

2.  Funktionsauswahl und Einstellungen:





- Drücken Sie einmal auf „“, um die Temperatureinstellungen des Gefrierschranks aufzurufen. Drücken Sie „“ oder „“, während die Temperatur auf dem Display blinkt, um die eingestellte Temperatur anzupassen. Der Temperaturbereich des Gefrierschranks liegt zwischen -18 °C und -5 °C.

- Drücken Sie zweimal auf „“, um die Temperatureinstellungen des Kühlschranks aufzurufen. Drücken Sie „“ oder „“, während die Temperatur auf dem Display blinkt, um die eingestellte Temperatur anzupassen. Der Temperaturbereich des Kühlschranks liegt zwischen 0 °C und 10 °C.

- Drücken Sie dreimal auf „“, um die Einstellungen für den Batterieschutz aufzurufen. Auf dem Display des Kühlschranks wird die aktuell ausgewählte Stufe angezeigt. Drücken Sie die Taste „“ oder „“, um zwischen HI, NE oder LO zu wählen.

- Drücken Sie viermal auf „“ und wählen Sie mit „“ und „“ eine der folgenden Optionen aus: Wenn „d1“ auf dem Display des Kühlschranks angezeigt wird, ist die automatische Bildschirmabschaltung aktiviert, während „d0“ anzeigt, dass diese Funktion deaktiviert ist.
 - Halten Sie die Taste „“ 3 Sekunden lang gedrückt, um den MAX-Modus ein- oder auszuschalten. Wenn der MAX-Modus aktiv ist, leuchtet die Anzeige „“.
3. Wenn nach Abschluss der Einstellungen keine Tasten mehr gedrückt werden, werden die ausgewählten Einstellungen gespeichert. Der Bildschirm kehrt automatisch zur Anzeige der tatsächlichen Innentemperatur zurück. Der Bildschirm schaltet sich nach einer Minute automatisch aus. Drücken Sie eine beliebige Taste, um ihn wieder zu aktivieren.
 4. Drücken Sie lange auf „“, um den Gefrierschrank auszuschalten. Die LED-Anzeige des Gefrierschranks erlischt und das Gefrierfach wird ausgeschaltet.
 5. Drücken Sie erneut lange auf „“, um den Gefrierschrank einzuschalten. Die LED-Anzeige des Gefrierschranks schaltet sich ein und das Gefrierfach nimmt seinen Betrieb wieder auf.
 6. Drücken Sie lange auf „“, um den Kühlschrank auszuschalten. Die LED-Anzeige des Kühlschranks schaltet sich aus und das Kühlfach wird nicht mehr betrieben.
 7. Drücken Sie erneut lange auf „“, um den Kühlschrank einzuschalten. Die LED-Anzeige des Kühlschranks schaltet sich ein und das Kühlfach nimmt seinen Betrieb auf.
 8. Während der Kühlschrank eingeschaltet ist, halten Sie die Tasten „“ und „“ gleichzeitig 6 Sekunden lang gedrückt, um die Temperatureinstellungen aufzurufen.
Drücken Sie „“ oder „“, um die Einstellungen anzupassen. Der einstellbare Bereich beträgt ± 5 °C. Auf dem Display wird der entsprechende Bereich von -5 bis 5
angezeigt. Drücken Sie „“, um zwischen dem Gefrier- und dem Kühlfach zu wechseln. Wenn innerhalb von 6 Sekunden keine Eingabe erfolgt, wird das System beendet und die Einstellungen gespeichert.

9. Bitte beachten Sie: Gilt nur für die Modelle MR-43 und MR-90sl.

Drücken Sie 3 Sekunden lang die Tasten „“ und „“, um die Einstellungen für die doppelte oder einfache Temperaturregelung aufzurufen. Drücken Sie „“ oder „“, um C1 für die einfache Temperaturregelung und C2 für die doppelte Temperaturregelung auszuwählen. Im Modus für die einfache Temperaturregelung leuchtet nur die LED-Anzeige des Kühlschranks und der Temperatureinstellbereich reicht von -8 °C bis 10 °C.

10. Bei einer Störung leuchtet die Fehleranzeige „“ auf und die LED-Anzeige zeigt einen Fehlercode an.

Batterieschutzstufen

Das elektronische System des Kühlschranks verfügt über eine Batterieschutzfunktion. Wenn die Eingangsspannung den Mindestwert erreicht, schaltet das System den Kühlschrank automatisch ab, um die Batterie vor übermäßigem Verbrauch zu schützen. Wenn die Spannung wieder normal ist, nimmt der Kühlschrank automatisch seinen Betrieb wieder auf. Der Kühlschrank verfügt über 3 Batterieschutzstufen:

12 V DC:

Batterieschutzstufe:	Ausschalten	Einschalten
LO:	9,6 V	11,1 V
NE:	10,8 V	12,2 V
HI:	11,4 V	12,6 V

Max. Spannung: 17 V

24 V DC:

Batterieschutzstufe:	Ausschalten	Einschalten
LO:	21,1 V	23,0 V
NE:	22,1 V	24,0 V
HI:	22,6 V	24,5 V

Max. Spannung: 31,5 V

Türalarm

Der Kühlschrank ist mit einer Funktion ausgestattet, die Sie daran erinnert, wenn die Tür offen gelassen wird. Wenn die Tür länger als eine Minute offen bleibt, ohne geschlossen zu werden, gibt der Kühlschrank automatisch einen Piepton ab. Der Alarm hört auf, sobald die Tür geschlossen wird. Auf dem Display wird der Code E8 angezeigt.

App

Der Kühlschrank verfügt über eine drahtlose Steuerungsfunktion über die Mestic-App.

So stellen Sie eine Verbindung her:

1. Laden Sie die Mestic Smart App herunter und schließen Sie die Benutzerregistrierung ab.
2. Halten Sie die Tasten „**SET**“ und „**-**“ länger als 3 Sekunden gedrückt, bis „APP“ auf dem Display erscheint. Die App sucht automatisch nach dem Signal des Kühlschranks. Sobald die Suche erfolgreich war, drücken Sie auf „Hinzufügen“.
3. Geben Sie dann Ihre WLAN-Daten ein, wählen Sie ein Passwort und geben Sie es ein und drücken Sie „Weiter“.
4. Wenn WLAN verfügbar ist, verwendet das System standardmäßig die WLAN-Verbindung. Wenn Sie stattdessen die Bluetooth-Verbindung verwenden möchten, können Sie die WLAN-Einrichtung überspringen und mit der Bluetooth-Kopplung fortfahren. Die MesticApp zeigt die verfügbaren Geräte an. Wählen Sie das Gerät aus, mit dem Sie sich verbinden möchten, und klicken Sie auf „Weiter“.
5. Nachdem Sie den Kühlschrank erfolgreich verbunden haben, drücken Sie auf „Fertig“. Sie können nun die Steuerungsoberfläche aufrufen.
6. Hinweis: Wenn Sie Ihr Gerät mit dem Kühlschrank verbinden möchten, dieser jedoch bereits

mit einem anderen Gerät verbunden ist, halten Sie einfach die Tasten „**SET**“ und „**-**“ gleichzeitig 3 Sekunden lang gedrückt, um die Verbindung zu trennen. Stellen Sie dann wie oben beschrieben erneut eine Verbindung her.

7. Wenn keine WLAN- und Internetverbindung verfügbar ist, können Sie eine Verbindung über Bluetooth herstellen.

Montage des Abflussrohrs

1. Legen Sie den Kühlschrank auf die Seite, um Zugang zum Boden zu erhalten.
2. Schließen Sie das Abflussrohr an den unteren Abfluss an und befestigen Sie es.

Entfernen der Trennwand im Gefrierfach (nur bei den Modellen MR-43 und MR-90sl)

1. Die Trennwand kann mit einem Schraubendreher abgeschraubt werden. Bewahren Sie die Schrauben nach dem Ausbau sicher auf.

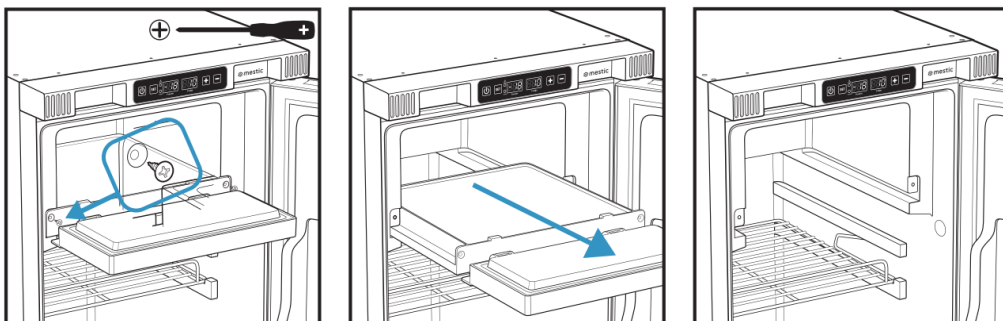

2. Es wird empfohlen, die Einstellung C1 für die Einzeltemperaturregelung zu wählen.
3. Das zusätzliche Innenregal kann anstelle der Gefrierfach-Trennwand eingesetzt werden. Verwenden Sie die zusätzlichen Innenregalhalterungen und befestigen Sie das Regal mit den Schraubenlöchern.

Ändern der Türöffnungsrichtung

Achtung! Für diesen Schritt benötigen Sie einen Flachkopfschraubendreher und einen Kreuzschlitzschraubendreher.

1. Drücken Sie mit einem Flachkopfschraubendreher den oberen Scharnierstift der Tür nach innen (nach unten) und ziehen Sie die Oberkante der Tür nach außen (nach oben), weg vom Kühlschrank. Heben Sie die Tür nach oben, um sie aus dem unteren Scharnier zu entfernen.
2. Entfernen Sie den oberen Scharnierstift und die Feder von der Tür.
3. Entfernen Sie mit dem Schlitzschraubendreher die Türverriegelung und die Abdeckkappen der Türverriegelung. Entfernen Sie die Schrauben mit dem Kreuzschlitzschraubendreher.
4. Entfernen Sie das Füllstück der Türverriegelung und die Abdeckkappen auf der anderen Seite auf ähnliche Weise.
5. Setzen Sie die Türverriegelung einschließlich der Federn auf die gegenüberliegende Seite der Tür um. Befestigen Sie sie mit den zuvor entfernten Schrauben und setzen Sie dann die Kapfen auf.
6. Setzen Sie das Füllstück des Türverschlusses auf die andere Seite der Tür und befestigen Sie es auf ähnliche Weise.
7. Entfernen Sie den unteren Scharnierstift und übertragen Sie ihn auf die gegenüberliegende Seite.
8. Setzen Sie die Tür auf den unteren Scharnierstift. Setzen Sie die Feder und den oberen Scharnierstift in die Oberkante der Tür ein. Drücken Sie den Stift nach innen und schieben Sie die Tür in Richtung Kühlschrank. Nach dem Loslassen sollte die Säule automatisch einrasten.

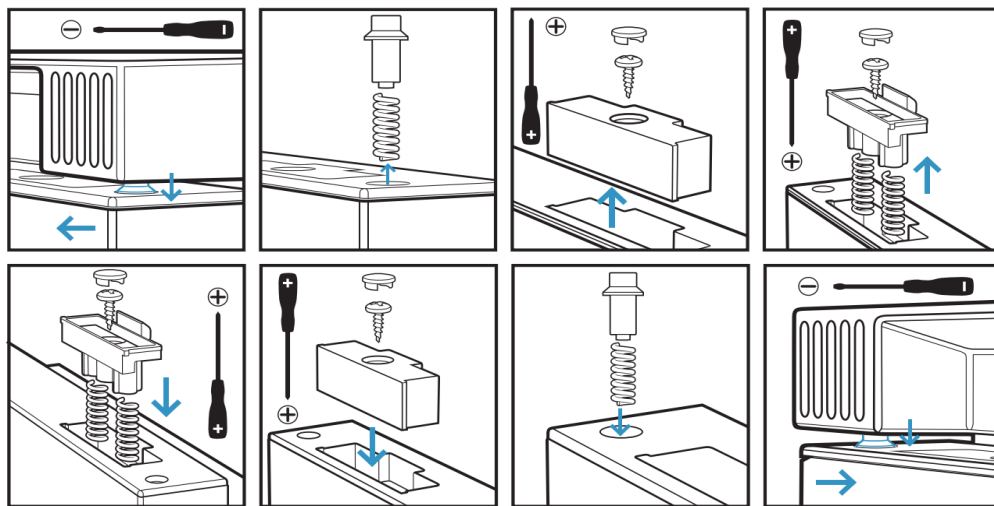

Fehlerbehebung

Fehlercode	Mögliche Ursache	Lösung
E1	Batterieschutz (die Eingangsspannung ist niedriger oder höher als der eingestellte Wert)	Stellen Sie sicher, dass die Eingangsspannung innerhalb des in diesem Handbuch angegebenen Bereichs liegt.
E2	Überstrom des Lüfters (die Lüfterlast überschreitet 1 A)	Lassen Sie den Lüfter von einem qualifizierten Techniker austauschen.
E3	Fehler beim Start des Kompressormotors	Schalten Sie den Kühlschrank aus und warten Sie 30 Minuten. Ein Neustart kann das Problem beheben. Wenn das Problem

E4	Fehler bei der Drehzahl des Kompressormotors	nach dem Neustart weiterhin besteht, lassen Sie den Anlasser von einem qualifizierten Techniker austauschen.
E5	Thermoschutz des Kompressorreglers (das System ist überlastet oder die Umgebungstemperatur ist zu hoch, wodurch der Regler überhitzt)	Schalten Sie den Kühlschrank aus und warten Sie 30 Minuten. Ein Neustart kann das Problem beheben. Wenn das Problem nach dem Neustart weiterhin besteht, lassen Sie den Anlasser von einem qualifizierten Techniker austauschen.
E6	Fehler am Temperatursensor des Gefrierfachs	Wenden Sie sich an den Verkäufer
E7	Fehler am Temperatursensor des Kühlfachs	Wenden Sie sich an den Verkäufer
E8	Wenn die Kühlschranktür länger als eine Minute offen bleibt, ohne geschlossen zu werden, gibt der Kühlschrank automatisch einen Piepton als Erinnerung ab.	Der Alarm hört auf, sobald die Tür geschlossen wird.

Andere Fehler

1. Produkte im Kühlschrank sind gefroren:
 - Erhöhen Sie die Kühltemperatur, die eingestellte Temperatur ist zu niedrig.
2. Um die Kühlschranktür herum bilden sich Flüssigkeitstropfen:
 - Die Flüssigkeitstropfen entstehen aufgrund des Temperaturunterschieds zwischen dem Kühlschrank und seiner Umgebung und sind normal.
3. Das Gerät erzeugt ein Geräusch, das wie fließende Flüssigkeit klingt:
 - Dieses Geräusch ist normal.
4. Beim Starten des Geräts macht das Kühlsystem ein lautes Geräusch:
 - Es ist normal, dass das Kühlsystem beim Start Geräusche verursacht.
5. Das Gerät funktioniert nicht:
 - Überprüfen Sie, ob das Gerät korrekt an die Stromquelle angeschlossen ist.
 - Überprüfen Sie, ob das Gerät mit dem Ein-/Aus-Schalter eingeschaltet wurde.
 - Überprüfen Sie, ob die Stromversorgung funktioniert.
 - Überprüfen Sie, ob die Sicherung nicht durchgebrannt ist.

Richtige Einweg-Methode von dieses Produktes.



Diese Kennzeichnung zeigt an, dass dieses Gerät EU-weit nicht zusammen mit Hausmüll entsorgt werden sollte (2012/19/EU). Zur Vermeidung von möglichen Umwelt- oder Gesundheitsschäden durch unkontrollierte Abfallentsorgung recyceln Sie es verantwortungsvoll zur Förderung einer nachhaltigen Wiederverwendung von Rohstoffen. Nutzen Sie bitte Rückgabe- und Sammelsysteme oder wenden Sie sich an den Einzelhändler, bei dem sie das Gerät erworben haben, um es zurückzugeben. So kann das Gerät umweltschonend recycelt werden.

Konformitätserklärung

Hiermit erklärt Gimeg Nederland B.V., dass das Gerät MR-43/90sl/130sl/150sl alle grundlegenden Anforderungen und sonstigen relevanten Bestimmungen der europäischen Richtlinie für Funkanlagen (2014/53/EU) und der Beschränkung der Verwendung bestimmter gefährlicher Stoffe (2011/65/EU + (EU) 2015/863) erfüllt. Wenn Sie eine vollständige Konformitätserklärung benötigen, können Sie sich an die auf der Rückseite dieses Handbuchs angegebene Adresse wenden.

FRANCAIS

Caractéristiques

1. Poignée de porte installée à gauche ou à droite
2. Panneau de commande et écran
3. Poignée de porte installée à gauche ou à droite
4. Porte



Consignes de sécurité importantes

1. Avant d'utiliser cet appareil électrique, veuillez lire attentivement les instructions ci-dessous et conserver le manuel d'utilisation pour référence ultérieure.
2. Ne démontez pas et ne réparez pas le réfrigérateur vous-même. Le système de réfrigération contient un réfrigérant à haute pression. Une utilisation non professionnelle peut entraîner un choc électrique, une fuite de réfrigérant ou endommager l'équipement. Contactez un technicien qualifié pour toute réparation.
3. Utilisez l'appareil uniquement pour l'usage auquel il est destiné.
4. Utilisez uniquement la tension nominale de 12 V/24 V CC.
5. Assurez-vous que les cordons d'alimentation ne sont pas endommagés. En cas de dommage des cordons, n'effectuez jamais de réparations vous-même. Contactez un technicien qualifié.
6. Évitez les sources d'alimentation instables (par exemple, les onduleurs anciens) afin de ne pas endommager le système de réfrigération.
7. Maintenez un espace libre ≥ 10 cm derrière le réfrigérateur pour permettre la dissipation de la chaleur. Ne bloquez pas les ouvertures de ventilation. Une mauvaise circulation de l'air peut entraîner une surchauffe, un arrêt ou des risques d'incendie à long terme.
8. N'utilisez jamais d'accessoires qui ne sont pas recommandés par le fabricant.
9. N'inclinez pas le réfrigérateur de plus de 3° pendant son fonctionnement. Lorsque vous déplacez le réfrigérateur, maintenez l'angle d'inclinaison en dessous de 45° .
10. Ne placez pas de produits inflammables (par exemple, alcool, bonbonnes de gaz), de liquides corrosifs, de glace carbonique ou d'explosifs à l'intérieur ou à proximité du réfrigérateur. Pour éviter tout risque d'explosion ou de corrosion chimique.
11. Tenez les sources de chaleur et les objets chauds à l'écart du réfrigérateur.
12. Les enfants doivent être surveillés afin de s'assurer qu'ils ne jouent pas avec le réfrigérateur et ne grimpent pas à l'intérieur pour s'y cacher.
13. Le fonctionnement, le nettoyage et l'entretien courant ne doivent pas être effectués par des enfants, sauf s'ils sont âgés de plus de 8 ans et accompagnés d'une personne responsable de leur sécurité.
14. L'utilisation, le nettoyage et l'entretien courant ne doivent pas être effectués par des personnes (y compris des enfants) ayant des capacités physiques, sensorielles ou mentales limitées ou une expérience et des connaissances insuffisantes, sauf si elles sont accompagnées d'une personne responsable de leur sécurité.
15. Laissez le réfrigérateur en position verticale pendant 2 à 4 heures après le transport et avant de le mettre sous tension.
16. Réglez la température et attendez 2 à 3 heures pour que le refroidissement soit stable.
17. Conservez les aliments dans des récipients hermétiques, ouverts vers le haut.
18. Laissez les produits chauds refroidir à température ambiante avant de les placer à l'intérieur, afin d'éviter la formation de givre et le gaspillage d'énergie.
19. Limitez les ouvertures de la porte afin d'éviter la formation de givre et le gaspillage d'énergie.

20. Nettoyez régulièrement les joints de la porte avec un chiffon doux pour éviter la formation de moisissures.
21. Dégivrez régulièrement le réfrigérateur pour garantir son fonctionnement optimal.
22. Avant un stockage de longue durée, débranchez le réfrigérateur, videz-le et laissez la porte ouverte pour le sécher et éviter les odeurs.
23. Des températures ambiantes élevées peuvent réduire l'efficacité du refroidissement.
24. Assurez-vous que le camping-car est à niveau lorsqu'il est garé.
25. Un freinage brusque pendant la conduite peut causer des dommages internes dus au déplacement des objets.
26. Débranchez immédiatement le réfrigérateur si vous détectez une odeur de brûlé, des bruits anormaux ou une panne de refroidissement prolongée. Contactez un technicien qualifié.
27. Attendez au moins 5 minutes avant de redémarrer le réfrigérateur après une coupure de courant afin d'éviter une surcharge du compresseur.

Données techniques

Modèle	MR-43	MR-90sl	MR-130sl	MR-150sl
Capacité	Réfrig.36 L Cong. 6,6 L	Réfrig. 74 L Cong.16 L	Réfrig. 99 L Cong. 33 L	Réfrig.123 L Cong. 33 L
Tension	12/24 V CC			
Puissance d'entrée	65 W	70 W	75 W	75 W
Puissance de la lumière LED	0,1 W			
Réfrigérant	R600a / 15 g	R600a / 20 g	R600a / 24 g	R600a / 26 g
Isolation	C-pentane			
Plage de température	0 °C ~ +10 °C réfrigérateur, -18 °C ~ -5 °C congélateur			
Classification climatique	ST			
Poids net :	17,6 kg	28,0 kg	36,5 kg	39,9 kg

Schéma électrique

MR-43, MR-90sl :

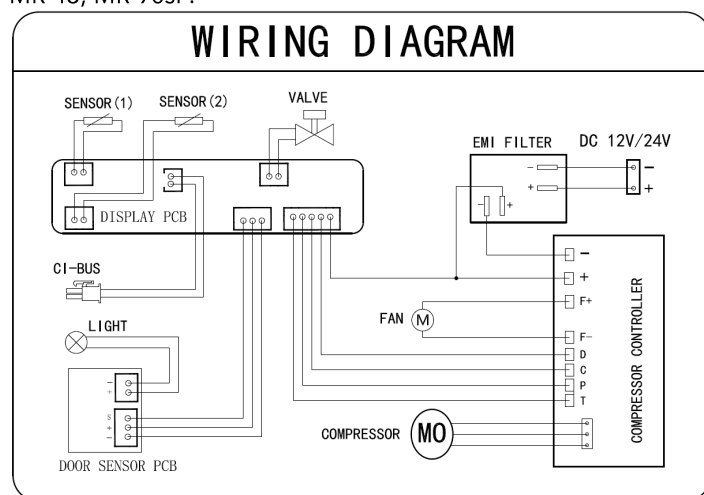

MR-130sl, MR-150sl :

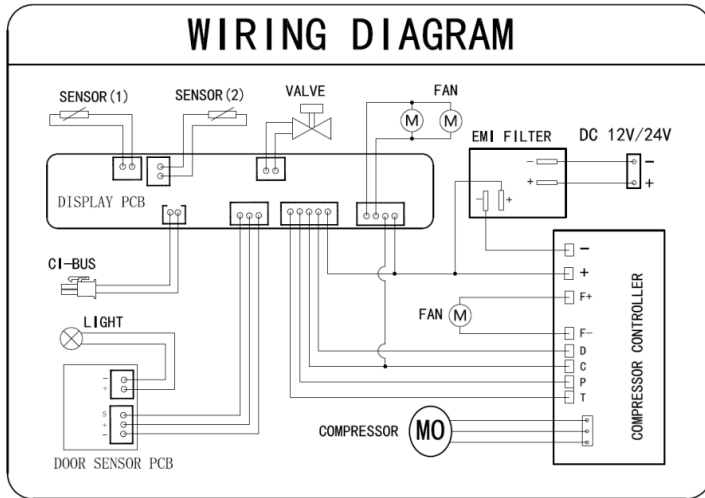

Dimensions
(en mm)

MR-43 :

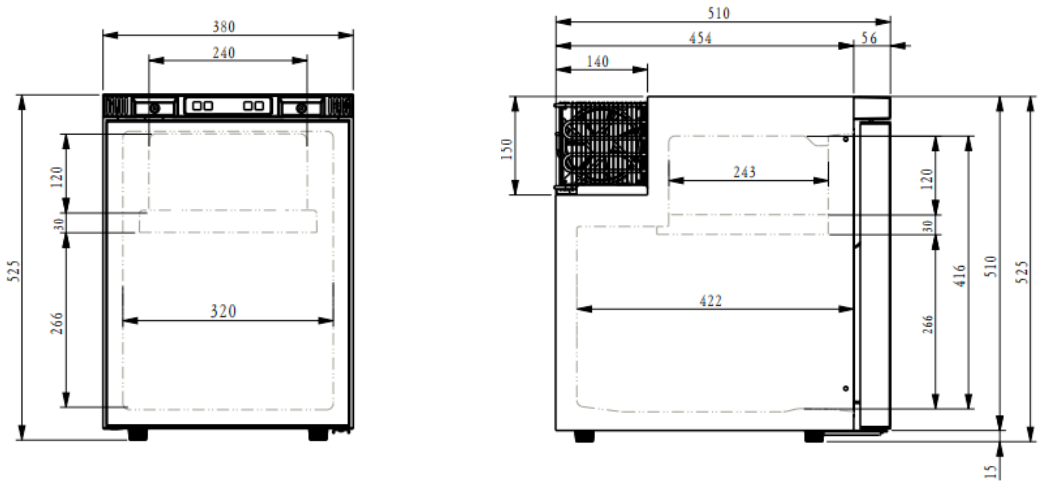

MR-90sl :

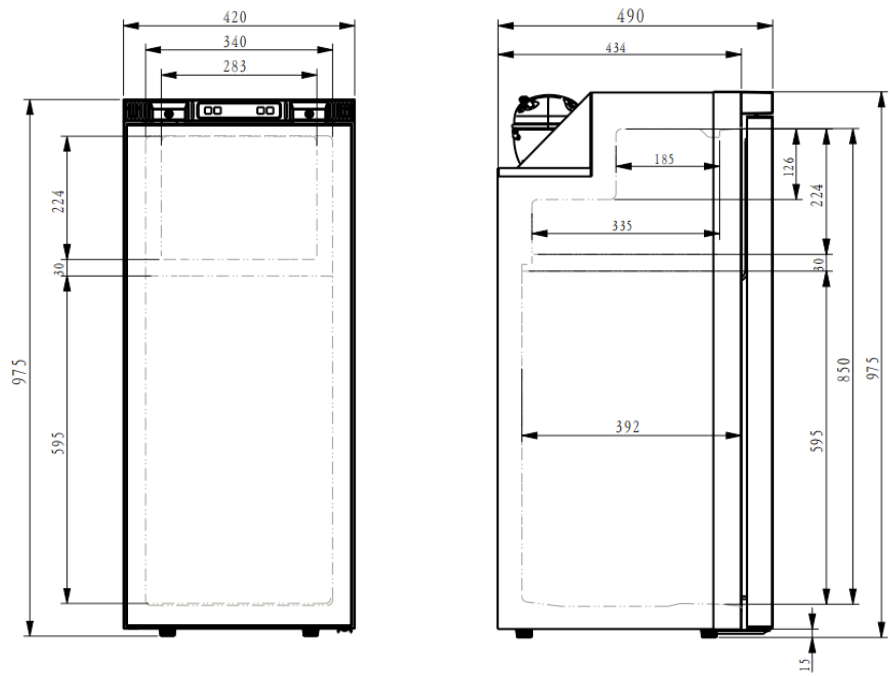

MR-130sl :

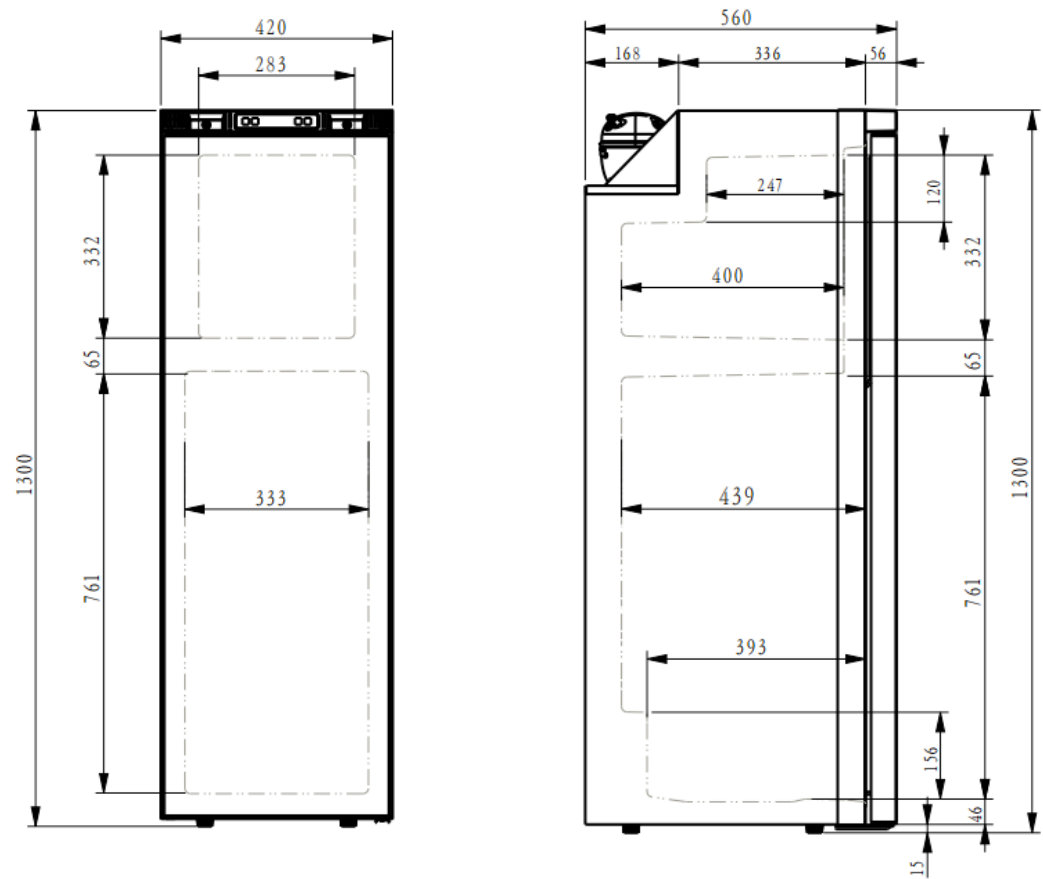

MR-150sl :

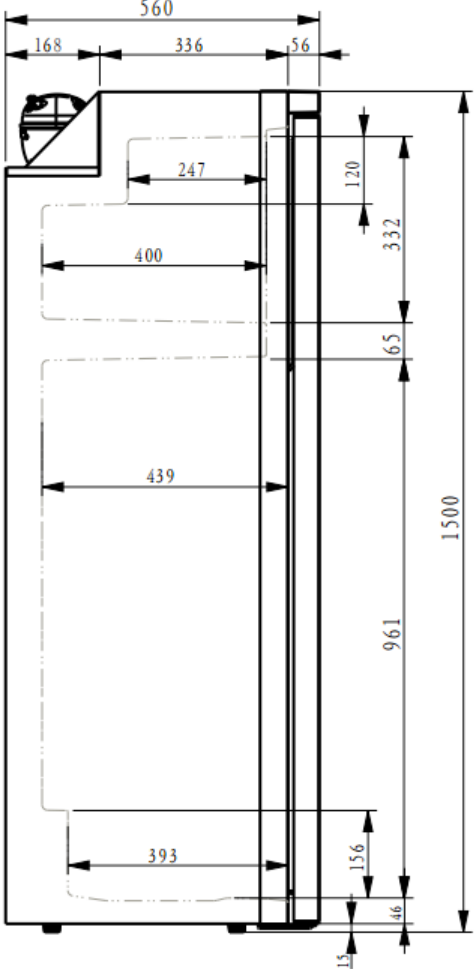
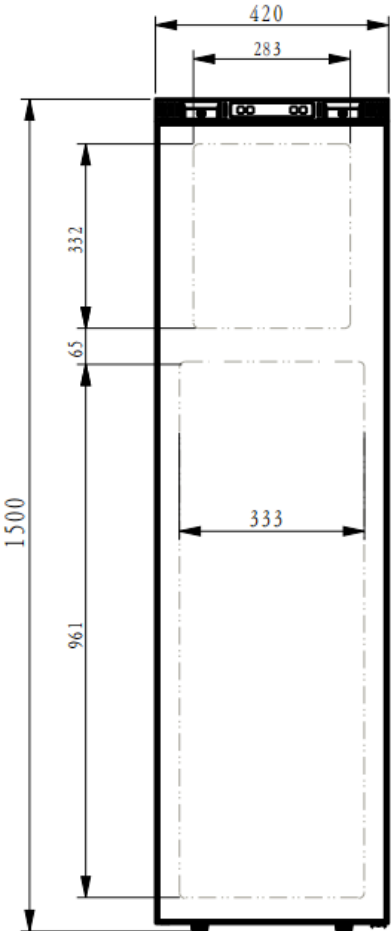



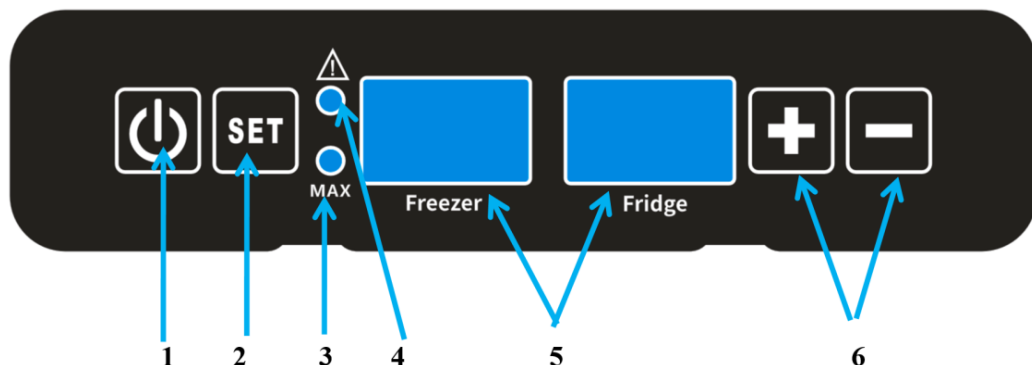





Panneau de commande et écran

















1. Marche/arrêt
2. Réglages
3. Voyant lumineux du mode MAX
4. Voyant lumineux de défaut
5. Écran LED
6. Boutons de réglage de la température

Mode d'emploi





-  Allumez ou éteignez le congélateur.
-  Sélection des fonctions et réglages :
 - Appuyez une fois sur le bouton «  » pour accéder aux réglages de température du congélateur. Appuyez sur le bouton «  » ou «  » lorsque la température clignote à l'écran pour régler la température souhaitée. La plage de température du congélateur est comprise entre -18 °C et -5 °C.
 - Appuyez deux fois sur le bouton «  » pour accéder aux réglages de température du réfrigérateur. Appuyez sur le bouton «  » ou «  » pendant que la température clignote à l'écran pour régler la température souhaitée. La plage de température du réfrigérateur est comprise entre 0 °C et 10 °C.
 - Appuyez trois fois sur le bouton «  » (protection de la batterie) pour accéder aux paramètres de protection de la batterie. L'écran du réfrigérateur affiche le niveau

actuellement sélectionné. Appuyez sur le bouton  (protection de la batterie) ou «  » (protection de la batterie) pour choisir HI, NE ou LO.

- Appuyez quatre fois sur le bouton «  » et utilisez les boutons «  » et «  » pour sélectionner l'une des options suivantes : lorsque « d1 » s'affiche sur l'écran du réfrigérateur, cela indique que la fonction d'extinction automatique de l'écran est activée, tandis que « d0 » indique que cette fonction est désactivée.
 - Appuyez sur le bouton «  » et maintenez-le enfoncé pendant 3 secondes pour activer ou désactiver le mode MAX. Lorsque le mode MAX est activé, le voyant «  » s'allume.
3. Une fois les réglages terminés, si aucun bouton n'est enfoncé, les réglages sélectionnés seront enregistrés. L'écran reviendra automatiquement à l'affichage de la température réelle à l'intérieur. L'écran s'éteindra automatiquement après une minute. Appuyez sur n'importe quel bouton pour le réactiver.
 4. Appuyez longuement sur le bouton «  » pour éteindre le congélateur. L'affichage LED du congélateur s'éteindra et le compartiment congélateur cessera de fonctionner.
 5. Appuyez à nouveau longuement sur le bouton «  » pour allumer le congélateur. L'affichage LED du congélateur s'allumera et le compartiment congélateur commencera à fonctionner.
 6. Appuyez longuement sur le bouton «  » pour éteindre le réfrigérateur. L'affichage LED du réfrigérateur s'éteindra et le compartiment réfrigérateur cessera de fonctionner.
 7. Appuyez longuement à nouveau sur les boutons «  » pour mettre le réfrigérateur en marche. L'écran LED du réfrigérateur s'allumera et le compartiment réfrigérateur commencera à fonctionner.
 8. Lorsque le réfrigérateur est allumé, appuyez simultanément sur les boutons «  » et «  » pendant 6 secondes pour accéder aux paramètres de calibrage de la température. Appuyez sur les boutons «  » ou «  » pour régler les paramètres, avec une plage de réglage de ± 5 °C. L'écran affichera la plage correspondante de -5 à 5. Appuyez sur le bouton «  » pour basculer entre les compartiments congélateur et réfrigérateur. Si

aucune opération n'est effectuée dans les 6 secondes, le système quittera et enregistrera les paramètres.

9. **Remarque : s'applique uniquement aux modèles MR-43 et MR-90sl.**

Appuyez sur les touches «  » et «  » pendant 3 secondes pour accéder aux paramètres de contrôle de température double ou simple. Appuyez sur les touches «  » ou «  » pour choisir C1 pour le contrôle de température simple et C2 pour le contrôle de température double. En mode de contrôle de température simple, seul l'écran LED du réfrigérateur sera allumé et la plage de réglage de la température sera comprise entre -8 °C et 10 °C.

10. En cas de panne, le voyant d'indication de panne «  » s'allume et l'écran LED affiche un code d'erreur.

Niveaux de protection de la batterie

Le système électronique du réfrigérateur dispose d'une fonction de protection de la batterie. Lorsque la tension d'entrée atteint son minimum, le système coupe automatiquement le réfrigérateur afin de protéger la batterie contre une consommation excessive. Lorsque la tension revient à la normale, le réfrigérateur recommence automatiquement à fonctionner. Le réfrigérateur dispose de 3 niveaux de protection de la batterie :

12 V CC :

Niveau de protection de la batterie :	Éteindre	Activer
LO :	9,6 V	11,1 V
NE :	10,8 V	12,2 V
HI :	11,4 V	12,6 V

Tension max. : 17 V

24 V CC :

Niveau de protection de la batterie :	Désactiver	Activer
LO :	21,1 V	23,0 V
NE :	22,1 V	24,0 V
HI :	22,6 V	24,5 V

Tension max. : 31,5 V





Alarme de porte

Le réfrigérateur est équipé d'une fonction qui vous avertit lorsque la porte reste ouverte. Si la porte reste ouverte pendant plus d'une minute sans être fermée, le réfrigérateur émettra automatiquement un bip sonore. L'alerte s'arrêtera une fois la porte fermée. Le panneau d'affichage affichera le code E8.

Application

Le réfrigérateur dispose d'une fonction de contrôle sans fil via l'application Mestic.

Comment se connecter :

1. Téléchargez l'application Mestic Smart et complétez l'enregistrement de l'utilisateur.
2. Appuyez et maintenez enfoncés les boutons «  » et «  » pendant plus de 3 secondes jusqu'à ce que « APP » s'affiche à l'écran. L'application recherchera automatiquement le signal du réfrigérateur. Une fois la recherche terminée, appuyez sur « Ajouter ».
3. Saisissez ensuite vos informations Wi-Fi, choisissez et saisissez un mot de passe, puis appuyez sur « Suivant ».
4. Lorsque le Wi-Fi est disponible, le système utilise par défaut la connexion Wi-Fi. Si vous préférez utiliser la connexion Bluetooth, vous pouvez ignorer la configuration Wi-Fi et passer à l'appairage Bluetooth. L'application Mestic affichera les appareils disponibles. Sélectionnez l'appareil auquel vous souhaitez vous connecter et cliquez sur « Suivant ».
5. Une fois le réfrigérateur connecté, appuyez sur « Terminé ». Vous pouvez maintenant accéder à l'interface de contrôle.
6. Remarque : si vous souhaitez connecter votre appareil à celui du réfrigérateur, mais qu'il est déjà connecté à un autre appareil, appuyez simplement sur les boutons «  » et «  » simultanément pendant 3 secondes pour le déconnecter. Reconnectez-vous ensuite comme décrit ci-dessus.
7. Lorsque le Wi-Fi et la connexion Internet ne sont pas disponibles, vous pouvez choisir de vous connecter via Bluetooth.

Montage du tuyau d'évacuation

1. Couchez le réfrigérateur sur le côté afin d'accéder à sa partie inférieure.
2. Raccordez et fixez le tuyau d'évacuation à la sortie d'évacuation inférieure.

Retrait de la cloison du compartiment congélateur (uniquement pour les modèles MR-43 et MR-90sl)

1. La cloison peut être retirée en la dévissant à l'aide d'un tournevis. Veuillez conserver les vis en lieu sûr après le démontage.

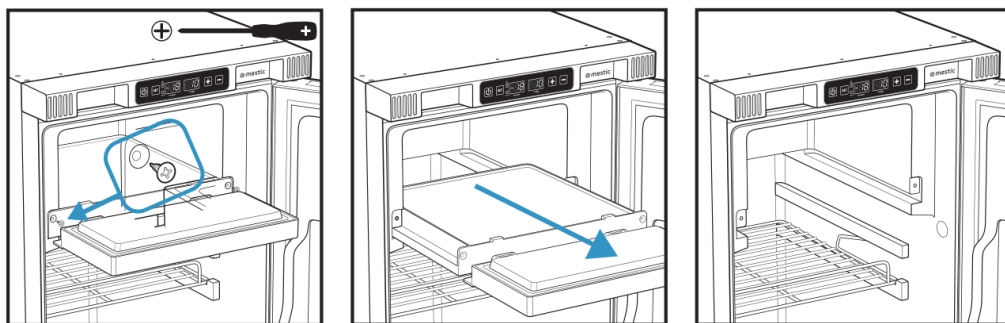

2. Il est recommandé de sélectionner le réglage C1 pour le contrôle de température unique.
3. L'étagère intérieure supplémentaire peut être insérée à la place de la séparation du congélateur. Utilisez les supports d'étagère intérieure supplémentaires et insérez-les dans les trous de vis pour fixer l'étagère.

Modification du sens d'ouverture de la porte

Attention ! Vous aurez besoin d'un tournevis à tête plate et d'un tournevis cruciforme pour cette étape.

1. À l'aide d'un tournevis à tête plate, appuyez sur la goupille supérieure de la charnière de la porte vers l'intérieur (vers le bas) et tirez le bord supérieur de la porte vers l'extérieur (vers le haut), loin du réfrigérateur. Soulevez la porte vers le haut pour la retirer de la charnière inférieure.
2. Retirez la goupille supérieure de la charnière et le ressort de la porte.
3. Utilisez le tournevis plat pour retirer le loquet de la porte et les capuchons du loquet. Retirez les vis à l'aide du tournevis cruciforme.
4. Retirez la pièce de remplissage du loquet de porte et les capuchons de l'autre côté de la même manière.
5. Transférez le loquet de porte sur le côté opposé de la porte, y compris les ressorts. Fixez-le à l'aide des vis retirées précédemment, puis insérez les capuchons.
6. Transférez la pièce de remplissage du loquet de porte de l'autre côté de la porte et fixez-la de la même manière.
7. Retirez la goupille de charnière inférieure et transférez-la du côté opposé.
8. Placez la porte sur la goupille de charnière inférieure. Insérez le ressort et la goupille de charnière supérieure dans le bord supérieur de la porte. Tout en appuyant sur la goupille vers l'intérieur, poussez la porte vers le réfrigérateur. Une fois relâchée, la colonne devrait s'enclencher automatiquement.

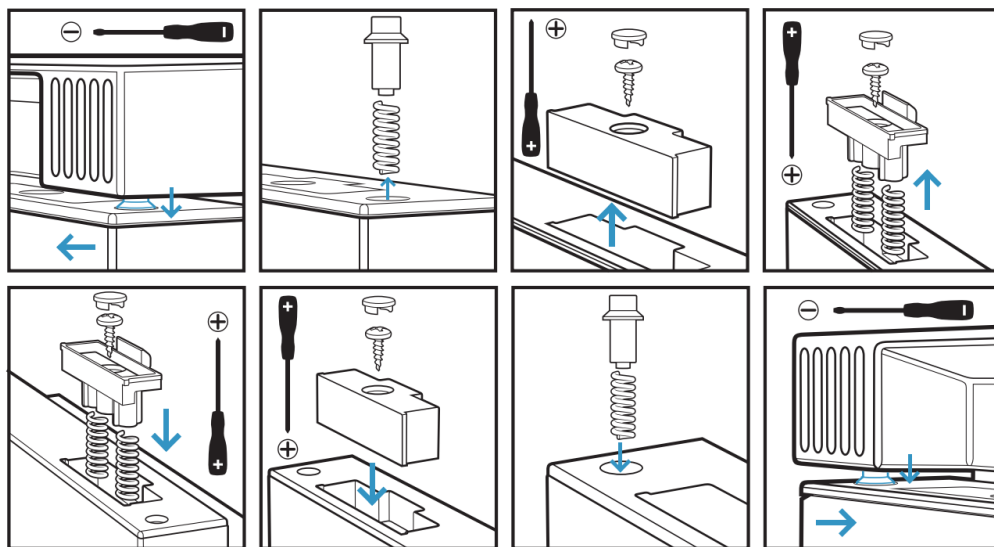

Dépannage

Code d'erreur	Cause possible	Solution
E1	Protection de la batterie (la tension d'entrée est inférieure ou supérieure à la valeur définie)	Assurez-vous que la tension d'entrée se situe dans la plage indiquée dans ce manuel
E2	Surintensité du ventilateur (la charge du ventilateur dépasse 1 A)	Faites remplacer le ventilateur par un technicien qualifié.
E3	Erreur de démarrage du moteur du compresseur	Éteignez le réfrigérateur et attendez 30 minutes. Le redémarrer peut résoudre le problème. Si le problème persiste après le redémarrage, faites remplacer le démarreur par un technicien qualifié.
E4	Erreur de vitesse du moteur du compresseur	
E5	Protection thermique du contrôleur du compresseur (le système est en surcharge ou la température ambiante est trop élevée, ce qui provoque une surchauffe du contrôleur)	Éteignez le réfrigérateur et attendez 30 minutes. Le redémarrer peut résoudre le problème. Si le problème persiste après le redémarrage, faites remplacer le démarreur par un technicien qualifié.
E6	Défaut du capteur de température du compartiment congélateur	Contactez le vendeur
E7	Défaut du capteur de température du compartiment réfrigérateur	Contactez le vendeur
E8	Si la porte du réfrigérateur reste ouverte pendant plus d'une minute sans être fermée, le réfrigérateur émettra automatiquement un bip sonore pour vous le rappeler.	L'alerte s'arrêtera une fois la porte fermée.

Autres défauts

- Les produits à l'intérieur du réfrigérateur sont congelés :
 - Augmentez la température de refroidissement, la température réglée est trop basse.
- Des gouttes de liquide apparaissent autour de la porte du réfrigérateur :
 - Les gouttes de liquide apparaissent en raison de la différence de température entre le réfrigérateur et son environnement et sont normales.
- L'appareil émet un bruit de liquide qui coule :
 - Ce bruit est normal.
- Au démarrage de l'appareil, le système de réfrigération émet un bruit fort :
 - Il est normal que le système de réfrigération émette un certain bruit lors du démarrage.
- L'appareil ne fonctionne pas :
 - Vérifiez que l'appareil est correctement branché à la source d'alimentation.
 - Vérifiez si l'appareil a été mis en marche à l'aide du bouton marche/arrêt.
 - Vérifiez si l'alimentation électrique fonctionne.
 - Vérifiez que le fusible n'a pas sauté.



Recyclage

Ce produit porte le symbole de tri sélectif pour le matériel électrique et électronique de rebut. Cela signifie que le produit doit être manipulé conformément à la Directive (2012/19/EU) du Parlement européen relative aux déchets d'équipements électriques et électroniques. Pour des informations complémentaires, contactez vos autorités locales ou régionales. Les produits électroniques non inclus dans le processus de tri sélectif sont potentiellement dangereux pour l'environnement et la santé humaine en raison de la présence de substances dangereuses.

Déclaration de conformité

Par la présente, Gimég Nederland B.V. déclare que l'appareil MR-43/90sl/130sl/150sl est conforme à toutes les exigences de base et autres réglementations pertinentes énumérées dans la directive européenne relative aux équipements radioélectriques (2014/53/EU) et à la restriction des substances dangereuses (2011/65/EU + (EU) 2015/863). Si vous avez besoin d'une déclaration de conformité complète, vous pouvez contacter l'adresse indiquée au dos de ce manuel.

ESPAÑOL

Características

1. Manilla de la puerta instalada a la izquierda o a la derecha
2. Panel de control y pantalla
3. Manilla de la puerta instalada a la izquierda o a la derecha
4. Puerta



Instrucciones de seguridad importantes

1. Antes de utilizar este aparato eléctrico, lea atentamente las instrucciones que se indican a continuación y conserve el manual del usuario para futuras consultas.
2. No desmonte ni repare el frigorífico por su cuenta. El sistema de refrigeración contiene refrigerante a alta presión. Una manipulación no profesional puede provocar descargas eléctricas, fugas de refrigerante o daños en el equipo. Póngase en contacto con un técnico cualificado para realizar reparaciones.
3. Utilice el dispositivo únicamente para el fin previsto.
4. Utilice únicamente la tensión nominal de 12 V/24 V CC.
5. Asegúrese de que los cables de alimentación no estén dañados. En caso de que los cables estén dañados, nunca los repare usted mismo. Póngase en contacto con un técnico cualificado.
6. Evite fuentes de alimentación inestables (por ejemplo, inversores antiguos) para evitar daños en el sistema de refrigeración.
7. Mantenga un espacio libre de ≥ 10 cm detrás del frigorífico para la disipación del calor. No bloquee las aberturas de ventilación. Un flujo de aire deficiente puede provocar sobrecalentamiento, apagado o riesgos de incendio a largo plazo.
8. Nunca utilice accesorios que no sean recomendados por el fabricante.
9. No incline el frigorífico más de 3° durante su funcionamiento. Cuando mueva el frigorífico, mantenga el ángulo de inclinación por debajo de 45° .
10. No coloque productos inflamables (por ejemplo, alcohol, bombonas de gas), líquidos corrosivos, hielo seco o explosivos dentro o cerca del frigorífico. Para evitar el riesgo de explosión o corrosión química.
11. Mantenga el calor o los objetos calientes alejados del frigorífico.
12. Los niños deben estar supervisados para asegurarse de que no jueguen con el frigorífico ni se suban a él ni se escondan dentro.
13. El funcionamiento, la limpieza y el mantenimiento rutinario no deben ser realizados por niños, a menos que sean mayores de 8 años y estén acompañados por una persona responsable de su seguridad.
14. El funcionamiento, la limpieza y el mantenimiento rutinario no deben ser realizados por personas (incluidos los niños) con capacidades físicas, sensoriales o mentales limitadas o con experiencia y conocimientos insuficientes, a menos que estén acompañadas por una persona responsable de su seguridad.
15. Deje que el frigorífico permanezca en posición vertical durante 2-4 horas después del transporte y antes de encenderlo.
16. Ajuste la temperatura y espere entre 2 y 3 horas para que se establezca la refrigeración.
17. Guarde los alimentos en recipientes herméticos con las aberturas hacia arriba.
18. Deje que los productos calientes se enfríen a temperatura ambiente antes de colocarlos en el interior, para evitar la acumulación de escarcha y el desperdicio de energía.
19. Minimice la apertura de la puerta para evitar la acumulación de escarcha y el desperdicio de energía.

20. Limpie regularmente las juntas de las puertas con un paño suave para evitar la aparición de moho.
21. Descongele el frigorífico con regularidad para garantizar su funcionamiento óptimo.
22. Antes de un almacenamiento prolongado, desenchufe el frigorífico, vacíe su contenido y deje la puerta abierta para que se seque y evitar olores.
23. Las altas temperaturas ambientales pueden reducir la eficiencia de refrigeración.
24. Asegúrese de que la autocaravana esté nivelada cuando esté estacionada.
25. Las frenadas bruscas durante la conducción pueden causar daños internos debido al desplazamiento de los objetos.
26. Desenchufe inmediatamente el frigorífico si detecta olores a quemado, ruidos anormales o fallos prolongados en la refrigeración. Póngase en contacto con un técnico cualificado.
27. Espere al menos 5 minutos antes de volver a encender el frigorífico después de un corte de corriente para evitar la sobrecarga del compresor.

Datos técnicos

Modelo	MR-43	MR-90sl	MR-130sl	MR-150sl
Capacidad	36 l frigo. 6,6 l cong.	74 l frigo. 16 l cong.	99 l frigo. 33 l cong.	123 l frigo. 33 l cong.
Voltaje	12/24 V CC			
Potencia de entrada	65 W	70 W	75 W	75 W
Potencia de la luz LED	0,1 W			
Refrigerante	R600a / 15 g	R600a / 20 g	R600a / 24 g	R600a / 26 g
Aislamiento	C-pentano			
Rango de temp.	0 °C ~ +10 °C frigorífico, -18 °C ~ -5 °C congelador			
Clasificación climática	ST			
Peso neto:	17,6 kg	28,0 kg	36,5 kg	39,9 kg

Diagrama del circuito

MR-43, MR-90sl:

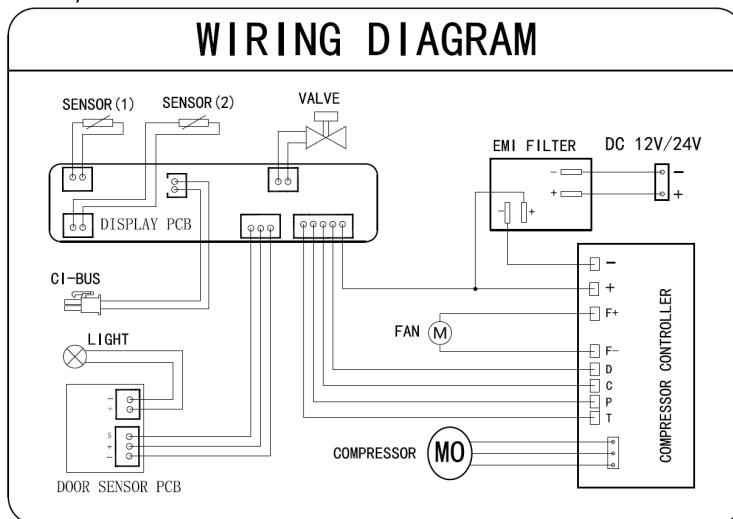

MR-130sl, MR-150sl:

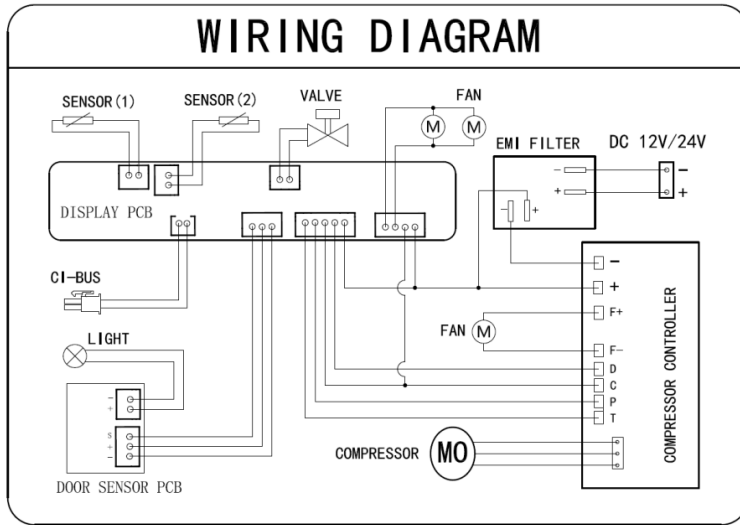

Dimensiones (en mm)

MR-43:

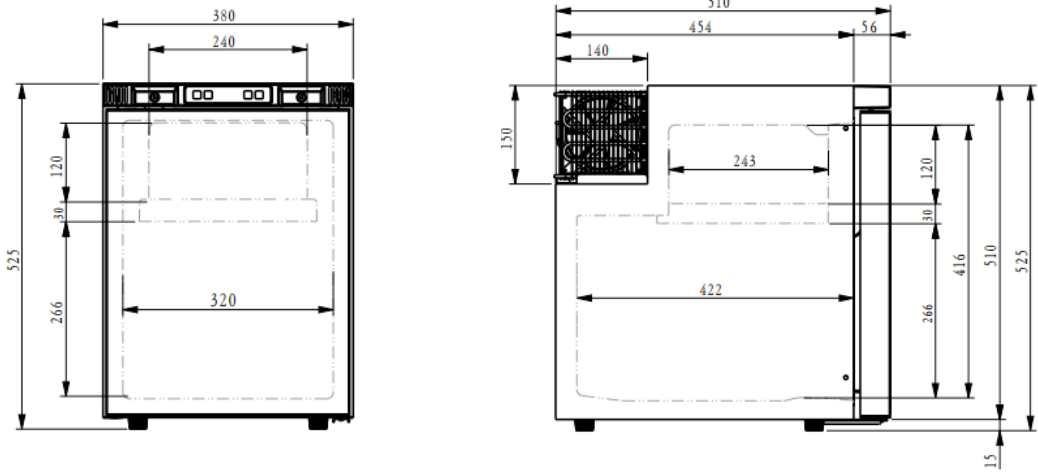

MR-90sl:

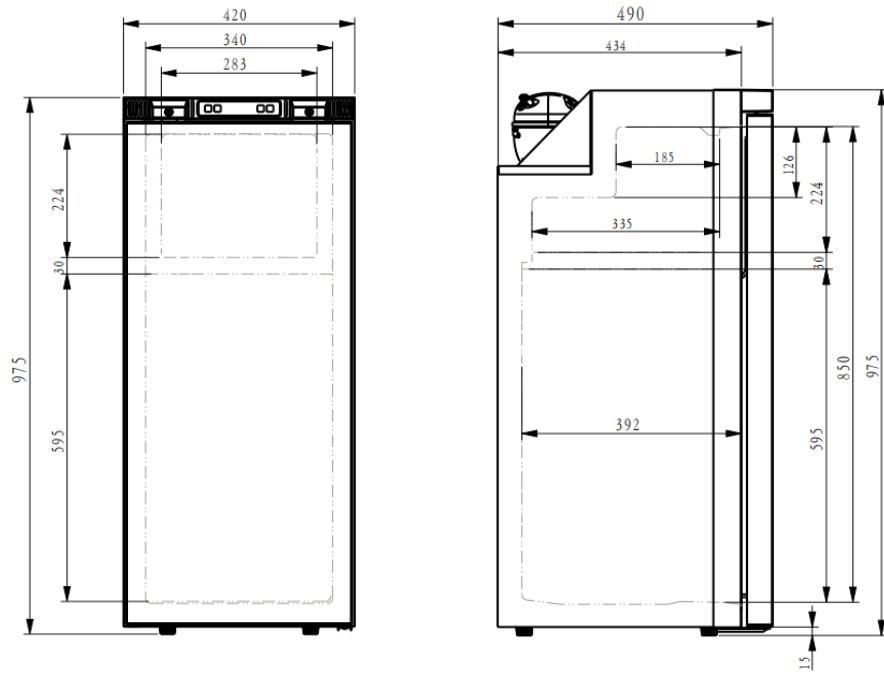

MR-130sl:

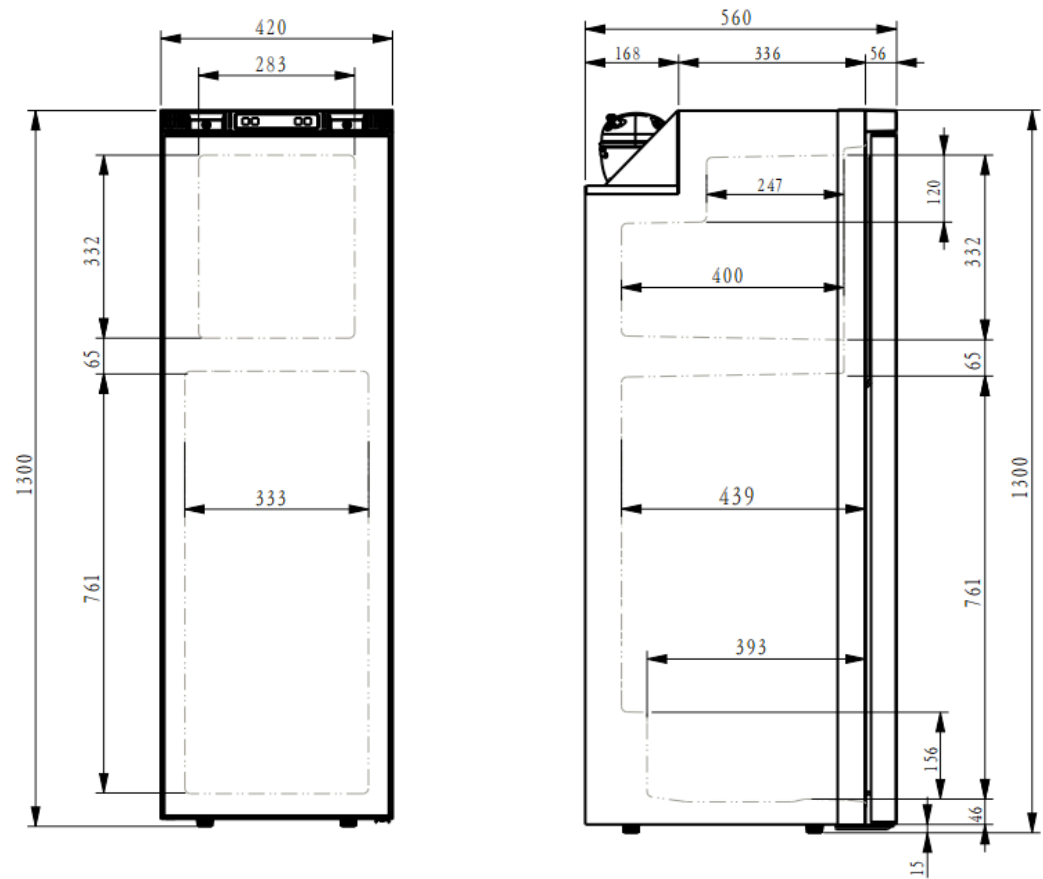

MR-150sl:

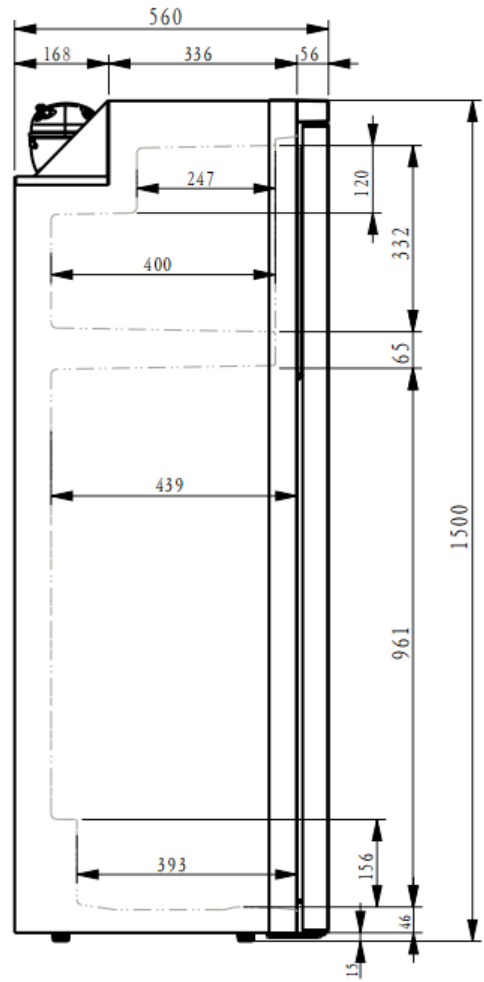
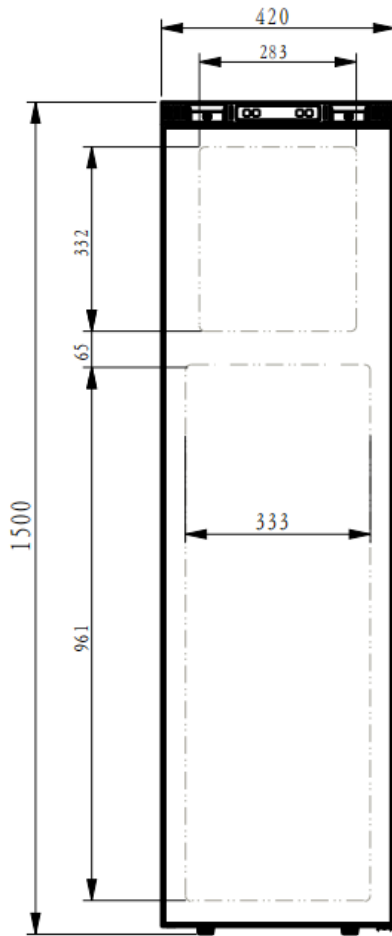



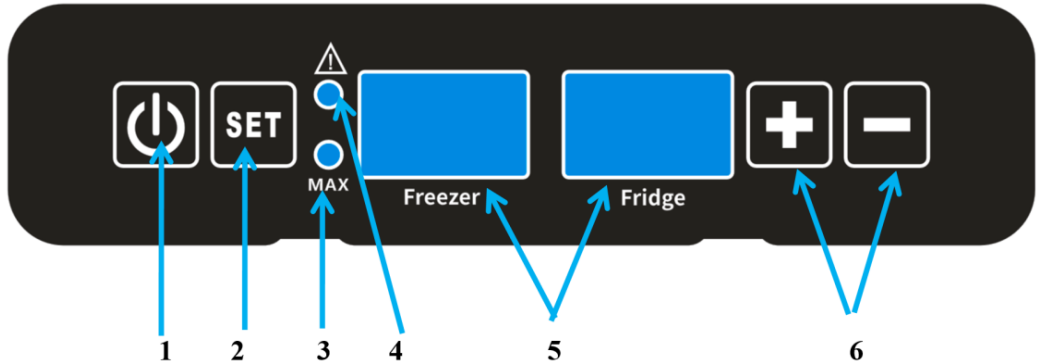





















Panel de control y pantalla







1. Encendido/apagado
2. Ajustes
3. Indicador luminoso del modo MAX
4. Indicador luminoso de fallo
5. Pantalla LED
6. Botones de ajuste de temperatura

Instrucciones de funcionamiento

1.  Encienda o apague el congelador.
2.  Selección de funciones y ajustes:
 - Pulse una vez «» para acceder a los ajustes de temperatura del congelador. Pulse «» o «» mientras la temperatura parpadea en la pantalla para ajustar la temperatura deseada. El rango de temperatura del congelador es de -18 °C a -5 °C.
 - Pulse dos veces el botón «» para acceder a los ajustes de temperatura del frigorífico. Pulse los botones «» o «» mientras la temperatura parpadea en la pantalla para ajustar la temperatura deseada. El rango de temperatura del frigorífico es de 0 °C a 10 °C.
 - Pulse tres veces el botón «» (Protección de la batería) para acceder a la configuración de la protección de la batería. La pantalla del frigorífico mostrará el nivel seleccionado actualmente. Pulse el botón «» (Alto) o «» (Bajo) para seleccionar HI, NE o LO.

- Pulse cuatro veces el botón  y utilice los botones  y  para seleccionar una de las siguientes opciones: cuando aparece «d1» en la pantalla del frigorífico, indica que la función de apagado automático de la pantalla está activada, mientras que «d0» indica que esta función está desactivada.
 - Pulse y mantenga pulsado el botón  durante 3 segundos para activar o desactivar el modo MAX. Cuando el modo MAX está activado, la luz  permanecerá encendida.
- Una vez completados los ajustes, si no se pulsa ningún botón, los ajustes seleccionados se guardarán. La pantalla volverá automáticamente a mostrar la temperatura real del interior. La pantalla se apagará automáticamente después de un minuto. Pulse cualquier botón para reactivarla.
 - Mantenga pulsado  para apagar el congelador. La pantalla LED del congelador se apagará y el compartimento del congelador dejará de funcionar.
 - Mantenga pulsado de nuevo  para encender el congelador. La pantalla LED del congelador se encenderá y el compartimento del congelador comenzará a funcionar.
 - Mantenga pulsado  para apagar el frigorífico. La pantalla LED del frigorífico se apagará y el compartimento frigorífico dejará de funcionar.
 - Mantenga pulsado de nuevo el botón  para encender el frigorífico. La pantalla LED del frigorífico se encenderá y el compartimento frigorífico comenzará a funcionar.
 - Mientras el frigorífico está encendido, mantenga pulsados simultáneamente los botones  y  durante 6 segundos para acceder a los ajustes de calibración de la temperatura. Pulse  o  para ajustar la configuración, con un rango ajustable de ± 5 °C. La pantalla mostrará el rango correspondiente de -5 a 5. Pulse  para cambiar entre los compartimentos del congelador y del frigorífico. Si no se realiza ninguna operación en 6 segundos, el sistema saldrá y guardará la configuración.

9. **Atención: solo aplicable a los modelos MR-43 y MR-90sl.**

Pulse «» y «» durante 3 segundos para acceder a los ajustes de control de temperatura doble o simple. Pulse «» o «» para elegir C1 para el control de temperatura simple y C2 para el control de temperatura doble. En el modo de control de temperatura simple, solo se encenderá la pantalla LED del frigorífico y el rango de ajuste de temperatura será de -8 °C a 10 °C.

10. Cuando se produce un fallo, se encenderá la luz indicadora de fallo «» y la pantalla LED mostrará un código de fallo.

Niveles de protección de la batería

El sistema electrónico del frigorífico tiene una función de protección de la batería. Cuando el voltaje de entrada alcanza el mínimo, el sistema apaga automáticamente el frigorífico para proteger la batería de un consumo excesivo. Cuando el voltaje vuelve a la normalidad, el frigorífico continúa funcionando automáticamente. El frigorífico tiene 3 niveles de protección de la batería:

12 V CC:

Nivel de protección de la batería:	Apagar	Encendido
LO:	9,6 V	11,1 V
NE:	10,8 V	12,2 V
HI:	11,4 V	12,6 V

Voltaje máximo: 17 V

24 V CC:

Nivel de protección de la batería:	Apagar	Encendido
LO:	21,1 V	23,0 V
NE:	22,1 V	24,0 V
HI:	22,6 V	24,5 V

Voltaje máximo: 31,5 V

Alarma de puerta



El frigorífico está equipado con una función que le avisa cuando la puerta se queda abierta. Si la puerta permanece abierta durante más de un minuto sin cerrarse, el frigorífico emitirá automáticamente un pitido. La alarma se detendrá una vez que se cierre la puerta. El panel de visualización mostrará el código E8.



Aplicación

El frigorífico tiene una función de control inalámbrico a través de la aplicación Mestic.

Cómo conectarse:

1. Descargue la aplicación Mestic Smart y complete el registro de usuario.

2. Mantenga pulsados los botones «» y «» durante más de 3 segundos hasta que aparezca «APP» en la pantalla. La aplicación buscará automáticamente la señal del frigorífico. Una vez realizada la búsqueda, pulse «Añadir».
3. A continuación, introduzca su información Wi-Fi, elija e introduzca una contraseña y pulse «Siguiente».
4. Cuando hay Wi-Fi disponible, el sistema utiliza por defecto la conexión Wi-Fi. Si prefiere utilizar la conexión Bluetooth, puede omitir la configuración de Wi-Fi y continuar con el emparejamiento Bluetooth. La aplicación Mestic mostrará los dispositivos disponibles. Seleccione el dispositivo al que desea conectarse y haga clic en «Siguiente».
5. Después de conectar correctamente el frigorífico, pulse «Hecho». Ahora puede acceder a la interfaz de control.
6. Nota: Si desea conectar su dispositivo al frigorífico, pero este ya está conectado a otro

dispositivo, simplemente mantenga pulsados los botones «» y «» simultáneamente durante 3 segundos para desconectarlo. A continuación, vuelva a conectarlo como se ha descrito anteriormente.

7. Cuando no haya conexión Wi-Fi ni Internet disponible, puede optar por conectarse a través de Bluetooth.

Montaje del tubo de desagüe

1. Tenga el frigorífico tumbado de lado para poder acceder a la parte inferior.
2. Conecte y fije el tubo de desagüe a la salida de desagüe inferior.

Retirada del separador del compartimento del congelador (solo para los modelos MR-43 y MR-90sl)

1. El separador se puede retirar desenroscándolo con un destornillador. Guarde los tornillos en un lugar seguro después del desmontaje.

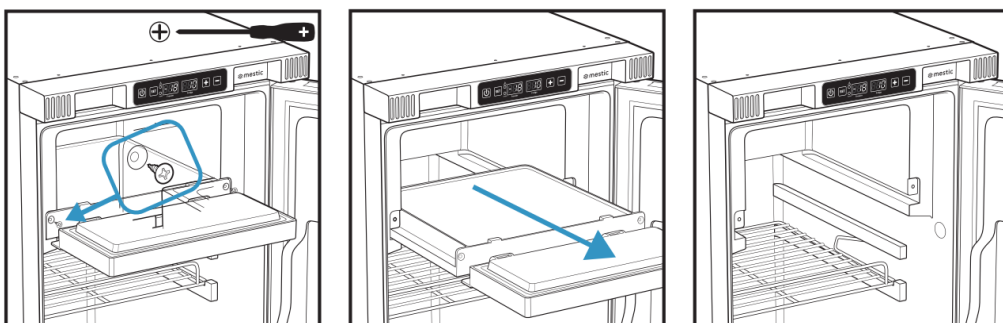

2. Se recomienda seleccionar el ajuste C1 para el control de temperatura único.
3. El estante interior adicional se puede insertar en lugar del separador del congelador. Utilice los soportes adicionales del estante interior y colóquelos en los orificios de los tornillos para fijar el estante.

Cambio de la dirección de apertura de la puerta

¡Precaución! Para estos pasos necesitará un destornillador plano y un destornillador Phillips.

1. Utilice un destornillador plano para presionar el pasador de la bisagra superior de la puerta hacia dentro (hacia abajo) y tire del borde superior de la puerta hacia fuera (hacia arriba), alejándolo del frigorífico. Levante la puerta hacia arriba para sacarla de la bisagra inferior.
2. Retire el pasador superior de la bisagra y el resorte de la puerta.
3. Utilice el destornillador plano para retirar el pestillo de la puerta y las tapas de cubierta del pestillo. Retire los tornillos con el destornillador Phillips.
4. Retire la pieza de relleno del pestillo de la puerta y las tapas protectoras del otro lado de manera similar.
5. Transfiera el pestillo de la puerta al lado opuesto de la puerta, incluidos los resortes. Fíjelo con los tornillos que retiró anteriormente y luego inserte las tapas.
6. Transfiera la pieza de relleno del pestillo de la puerta al otro lado de la puerta y fíjela de manera similar.
7. Retire el pasador de la bisagra inferior y transfíralo al lado opuesto.
8. Coloque la puerta en el pasador de la bisagra inferior. Inserte el resorte y el pasador de la bisagra superior en el borde superior de la puerta. Mientras presiona el pasador hacia adentro, empuje la puerta hacia el refrigerador. Una vez liberado, el pilar debería encajar automáticamente en su lugar.

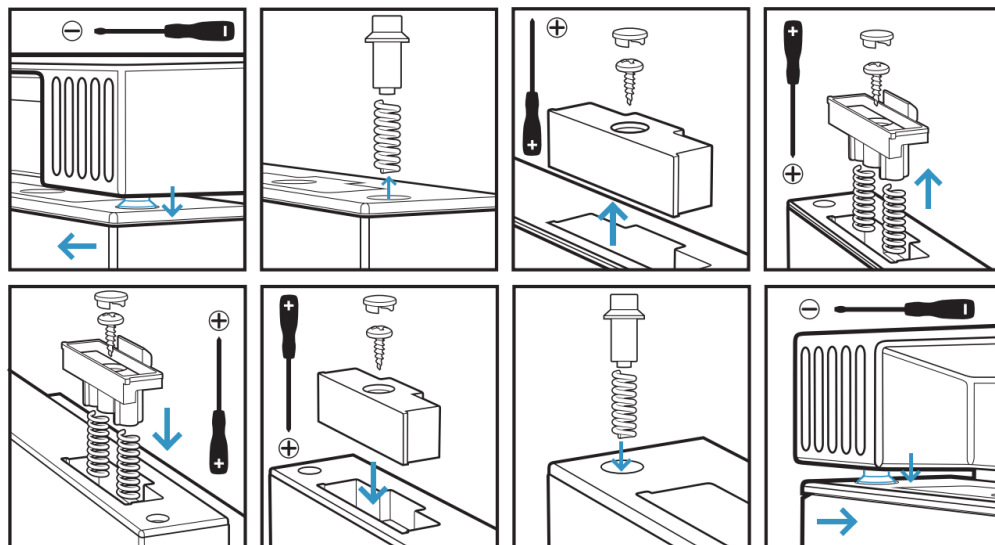

Solución de problemas

Código de error	Posible causa	Solución
E1	Protección de la batería (el voltaje de entrada es inferior o superior al valor establecido)	Asegúrese de que el voltaje de entrada se encuentra dentro del rango indicado en este manual
E2	Sobrecarga del ventilador (la carga del ventilador supera 1 A)	Deje que un técnico cualificado sustituya el ventilador.
E3	Error de arranque del motor del compresor	Apague el frigorífico y espere 30 minutos. Reiniciarlo puede resolver el problema. Si el problema persiste

E4	Error de velocidad del motor del compresor	después de reiniciarlo, haga que un técnico cualificado sustituya el motor de arranque.
E5	Protección térmica del controlador del compresor (el sistema se ha sobrecargado o la temperatura ambiente es demasiado alta, lo que provoca que el controlador se sobrecaliente)	Apague el frigorífico y espere 30 minutos. Reiniciarlo puede resolver el problema. Si el problema persiste después de reiniciarlo, haga que un técnico cualificado sustituya el motor de arranque.
E6	Fallo del sensor de temperatura del compartimento del congelador	Póngase en contacto con el vendedor
E7	Fallo del sensor de temperatura del compartimento frigorífico	Póngase en contacto con el vendedor
E8	Si la puerta del frigorífico permanece abierta durante más de un minuto sin cerrarse, el frigorífico emitirá automáticamente un pitido como recordatorio.	La alerta se detendrá una vez que se cierre la puerta.

Otros fallos

- Los productos dentro del frigorífico están congelados:
 - Aumente la temperatura de refrigeración, la temperatura ajustada es demasiado baja.
- Aparecen gotas de líquido alrededor de la puerta del frigorífico:
 - Las gotas de líquido aparecen debido a la diferencia de temperatura entre el frigorífico y su entorno y son normales.
- El dispositivo produce un sonido similar al de un líquido fluyendo:
 - Este sonido es normal.
- Al poner en marcha el aparato, el sistema de refrigeración emite un ruido fuerte:
 - Es normal que el sistema de refrigeración haga algo de ruido al ponerse en marcha.
- El dispositivo no funciona:
 - Compruebe que el dispositivo esté correctamente conectado a la fuente de alimentación.
 - Compruebe si el dispositivo se ha encendido con el botón de encendido/apagado.
 - Compruebe si la fuente de alimentación funciona correctamente.
 - Compruebe que el fusible no se haya fundido.

Reciclaje



Este producto lleva el símbolo de clasificación selectiva para residuos de equipos eléctricos y electrónicos. Esto significa que este producto debe manipularse de acuerdo con la Directiva europea (2012/19/EU) para su reciclaje y desmontaje, minimizando así su impacto en el medio ambiente. Para obtener más información, póngase en contacto con las autoridades locales o regionales. Los productos electrónicos no incluidos en el proceso de clasificación selectiva son potencialmente peligrosos para el medio ambiente y la salud humana debido a la presencia de sustancias peligrosas.

Declaración de conformidad

Por la presente, Gimeg Nederland B.V. declara que el dispositivo MR-43/90sl/130sl/150sl cumple todos los requisitos básicos y demás normativas pertinentes enumeradas en la Directiva europea sobre equipos radioeléctricos (2014/53/EU) y la restricción de sustancias peligrosas (2011/65/EU + (EU) 2015/863). Si necesita una declaración de conformidad completa, puede ponerse en contacto con la dirección que figura en el reverso de este manual.

ITALIANO

Caratteristiche

1. Maniglia della porta installata a sinistra o a destra
2. Pannello di controllo e display
3. Maniglia della porta installata a sinistra o a destra
4. Porta



Importanti istruzioni di sicurezza

1. Prima di utilizzare questo elettrodomestico, leggere attentamente le istruzioni riportate di seguito e conservare il manuale d'uso per riferimento futuro.
2. Non smontare o riparare il frigorifero da soli. Il sistema di refrigerazione contiene refrigerante ad alta pressione. Un intervento non professionale può causare scosse elettriche, perdite di refrigerante o danni all'apparecchio. Rivolgersi a un tecnico qualificato per le riparazioni.
3. Utilizzare il dispositivo solo per lo scopo previsto.
4. Utilizzare solo la tensione nominale di 12 V/24 V CC.
5. Assicurarsi che i cavi di alimentazione non siano danneggiati. In caso di danni ai cavi, non effettuare mai riparazioni da soli. Rivolgersi a un tecnico qualificato.
6. Evitare fonti di alimentazione instabili (ad es. inverter obsoleti) per prevenire danni al sistema di refrigerazione.
7. Mantenere uno spazio libero di ≥ 10 cm dietro il frigorifero per consentire la dissipazione del calore. Non ostruire le aperture di ventilazione. Un flusso d'aria insufficiente può causare surriscaldamento, spegnimento o rischi di incendio a lungo termine.
8. Non utilizzare mai accessori non raccomandati dal produttore.
9. Non inclinare il frigorifero oltre i 3° durante il funzionamento. Quando si sposta il frigorifero, mantenere l'angolo di inclinazione al di sotto dei 45° .
10. Non collocare sostanze infiammabili (ad esempio alcol, bombole di gas), liquidi corrosivi, ghiaccio secco o esplosivi all'interno o in prossimità del frigorifero. Per prevenire il rischio di esplosione o corrosione chimica.
11. Tenere il calore o gli oggetti caldi lontani dal frigorifero.
12. I bambini devono essere sorvegliati per assicurarsi che non giochino con il frigorifero o che non si arrampichino e si nascondano al suo interno.
13. Il funzionamento, la pulizia e la manutenzione ordinaria non devono essere effettuati da bambini di età inferiore agli 8 anni, a meno che non siano accompagnati da una persona responsabile della loro sicurezza.
14. Il funzionamento, la pulizia e la manutenzione ordinaria non devono essere effettuati da persone (compresi i bambini) con capacità fisiche, sensoriali o mentali limitate o con esperienza e conoscenze insufficienti, a meno che non siano accompagnate da una persona responsabile della loro sicurezza.
15. Lasciare il frigorifero in posizione verticale per 2-4 ore dopo il trasporto e prima di accenderlo.
16. Imposta la temperatura e attendi 2-3 ore affinché il raffreddamento si stabilizzi.
17. Conservare gli alimenti in contenitori sigillati con le aperture rivolte verso l'alto.
18. Lasciare raffreddare i prodotti caldi a temperatura ambiente prima di riporli all'interno, per evitare la formazione di brina e lo spreco di energia.
19. Ridurre al minimo l'apertura delle porte, per evitare l'accumulo di brina e lo spreco di energia.

20. Pulire regolarmente le guarnizioni delle porte con un panno morbido per prevenire la formazione di muffa.
21. Sbrinare regolarmente il frigorifero per garantirne il funzionamento ottimale.
22. Prima di riporlo per un lungo periodo, scollegare il frigorifero, svuotarne il contenuto e lasciare la porta aperta per asciugarlo e prevenire la formazione di odori.
23. Temperature ambientali elevate possono ridurre l'efficienza di raffreddamento.
24. Assicurarsi che il camper sia in piano quando è parcheggiato.
25. Una frenata improvvisa durante la guida può causare danni interni dovuti allo spostamento degli oggetti.
26. Scollegare immediatamente il frigorifero se si avvertono odori di bruciato, rumori anomali o un prolungato malfunzionamento del raffreddamento. Contattare un tecnico qualificato.
27. Attendere almeno 5 minuti prima di riavviare il frigorifero dopo un'interruzione di corrente per evitare il sovraccarico del compressore.

Dati tecnici

Modello	MR-43	MR-90sl	MR-130sl	MR-150sl
Capacità	36 L frigofero 6,6 L cong.	74 L frigofero 16 L cong.	99 L frigofero 33 L cong.	123 L frigofero 33L cong.
Tensione	12/24 V CC			
Potenza in ingresso	65 W	70 W	75 W	75 W
Potenza luce LED	0,1 W			
Refrigerante	R600a / 15 g	R600a / 20 g	R600a / 24 g	R600a / 26 g
Isolamento	C-Pentano			
Intervallo di temp.	0 °C ~ +10 °C frigofero, -18 °C ~ -5 °C congelatore			
Classificazione clima.	ST			
Peso netto:	17,6 kg	28,0 kg	36,5 kg	39,9 kg

Schema elettrico

MR-43, MR-90sl:

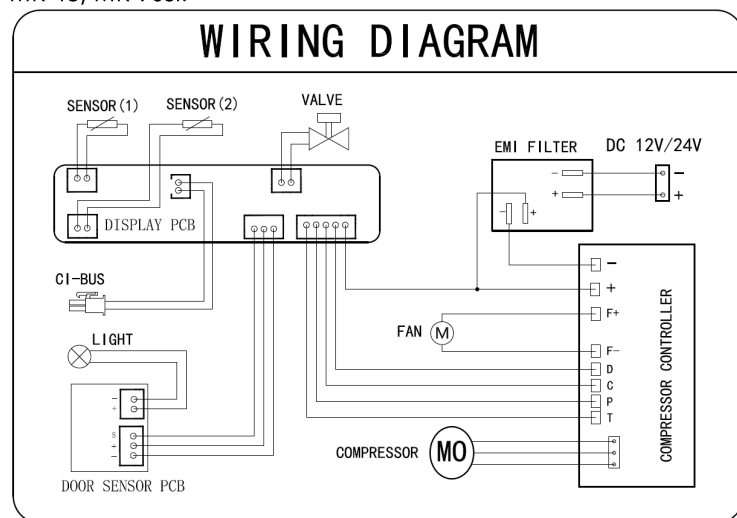

MR-130sl, MR-150sl:

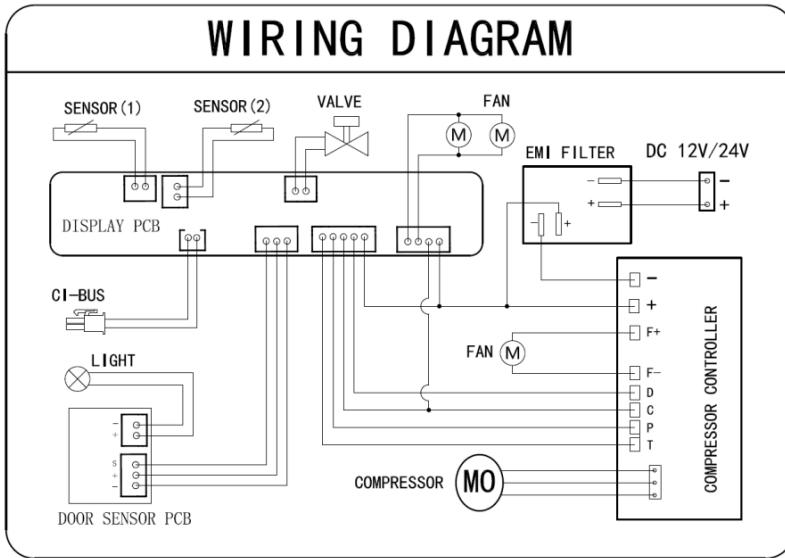

Dimensioni (in mm)

MR-43:

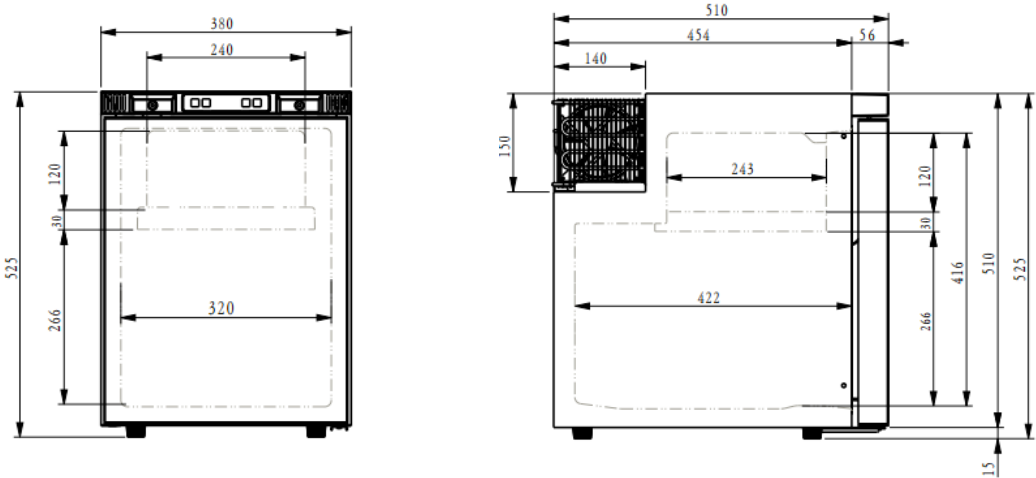

MR-90sl:

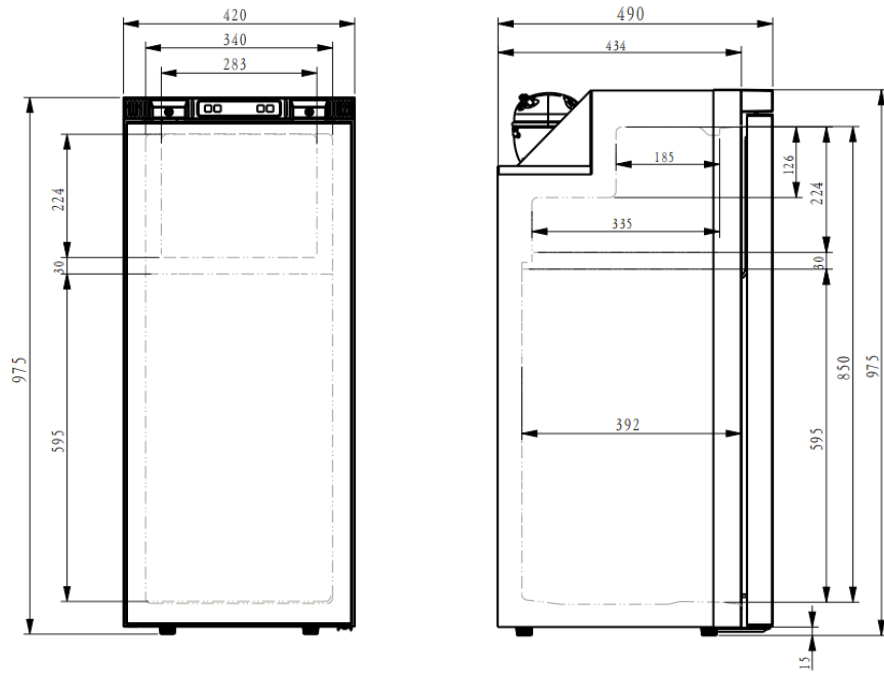

MR-130sl:

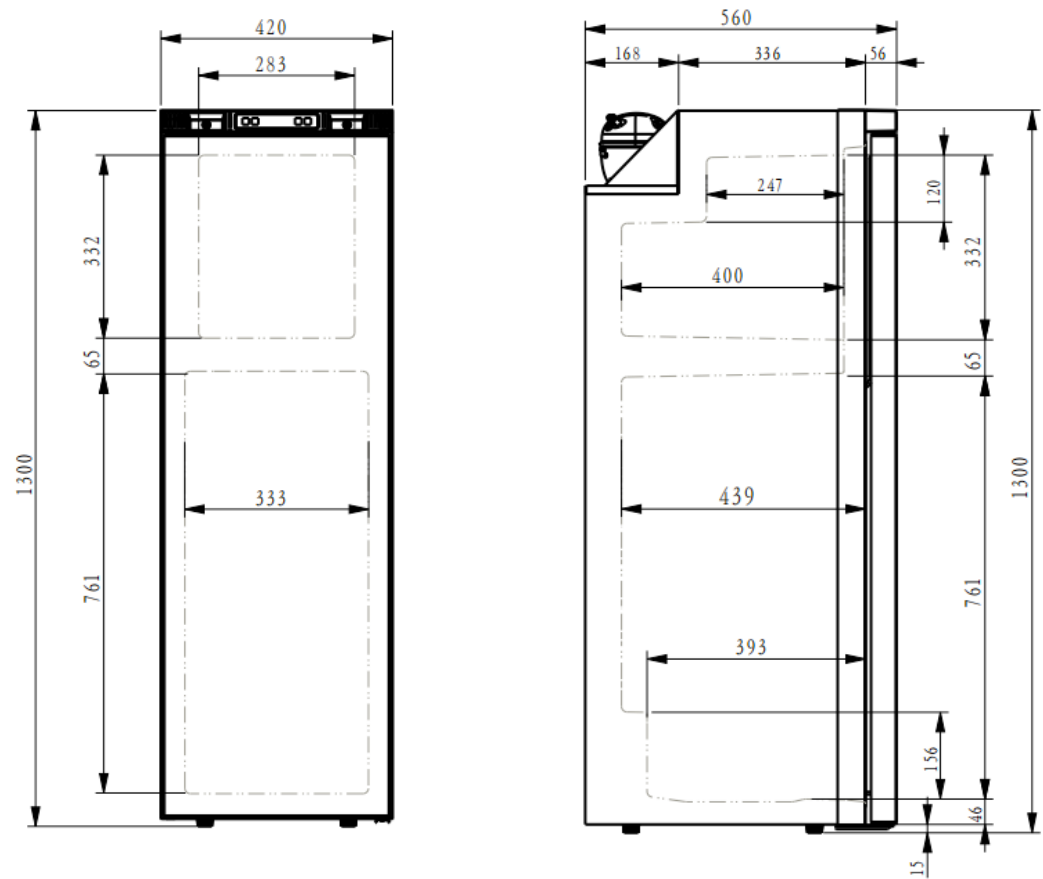

MR-150sl:

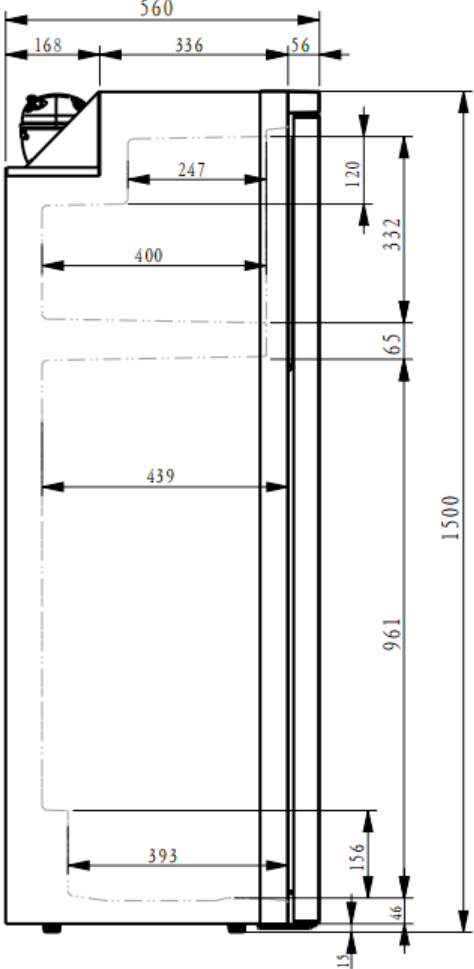
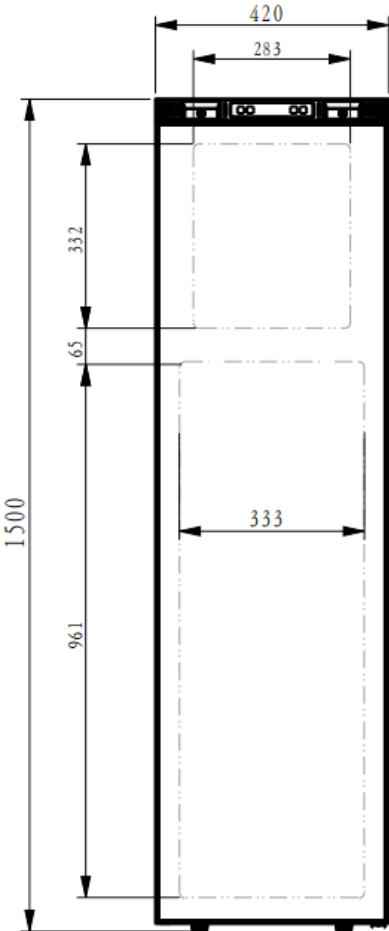



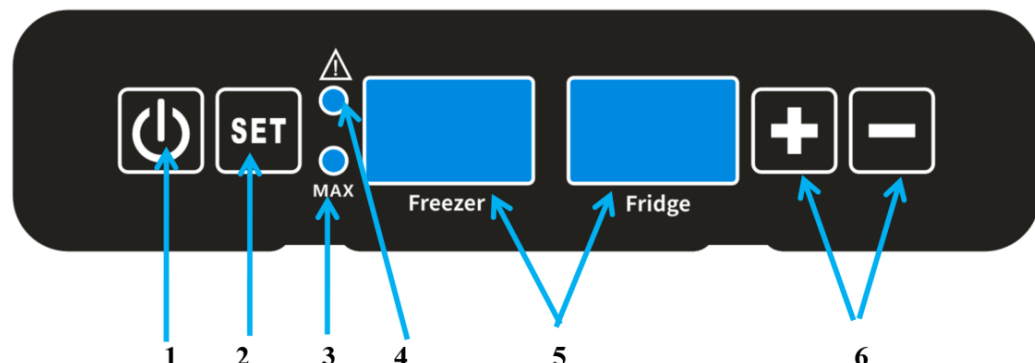











Pannello di controllo e display





1. Acceso/spento
2. Impostazioni
3. Spia modalità MAX
4. Spia di guasto
5. Display a LED
6. Pulsanti di regolazione della temperatura

Istruzioni per l'uso

-  Accendere o spegnere il congelatore.
-  Selezione delle funzioni e impostazioni:
 - Premere una volta il pulsante  per accedere alle impostazioni della temperatura del congelatore. Premere il pulsante  o  mentre la temperatura sul display lampeggia per regolare la temperatura impostata. L'intervallo di temperatura del congelatore è compreso tra -18°C e -5°C .
 - Premere due volte il pulsante  per accedere alle impostazioni di temperatura del frigorifero. Premere il pulsante  o  mentre la temperatura sul display lampeggia per regolare la temperatura impostata. L'intervallo di temperatura del frigorifero è compreso tra 0°C e 10°C .
 - Premere tre volte il pulsante  per accedere alle impostazioni di protezione della batteria. Il display del frigorifero mostrerà il livello attualmente selezionato. Premere il pulsante  o  per scegliere HI, NE o LO.

- Premere quattro volte il tasto  e utilizzare i tasti  e  per selezionare una delle seguenti opzioni: quando sullo schermo del frigorifero compare "d1", significa che la funzione di spegnimento automatico dello schermo è attiva, mentre "d0" indica che questa funzione è disattivata.

- Premere e tenere premuto il tasto  per 3 secondi per attivare o disattivare la modalità MAX. Quando la modalità MAX è attiva, la spia  sarà accesa.



3. Dopo aver completato le impostazioni, se non viene premuto alcun pulsante, le impostazioni selezionate verranno salvate. Lo schermo tornerà automaticamente a visualizzare la temperatura effettiva all'interno. Lo schermo si spegnerà automaticamente dopo un minuto. Premere un pulsante qualsiasi per riattivarlo.



4. Premere a lungo il pulsante  per spegnere il congelatore. Il display LED del congelatore si spegnerà e il vano congelatore smetterà di funzionare.



5. Premere nuovamente a lungo il pulsante  per accendere il congelatore. Il display LED del congelatore si accenderà e il vano congelatore inizierà a funzionare.

6. Premere a lungo il pulsante  per spegnere il frigorifero. Il display LED del frigorifero si spegnerà e il vano frigorifero smetterà di funzionare.



7. Premere nuovamente a lungo i tasti  per accendere il frigorifero. Il display LED del frigorifero si accenderà e il vano frigorifero inizierà a funzionare.



8. Mentre il frigorifero è acceso, tenere premuti contemporaneamente i pulsanti  e  per 6 secondi per accedere alle impostazioni di calibrazione della temperatura.

Premere  o  per regolare le impostazioni, con un intervallo regolabile di

 ± 5 °C. Il display mostrerà l'intervallo corrispondente da -5 a 5. Premere  per passare dal vano congelatore al vano frigorifero e viceversa. Se non viene eseguita alcuna operazione entro 6 secondi, il sistema uscirà e salverà le impostazioni.

9. **Nota: vale solo per i modelli MR-43 e MR-90sl.**

Premere "" e "" per 3 secondi per accedere alle impostazioni di controllo

della temperatura doppia o singola. Premere "" o "" per scegliere C1 per il controllo della temperatura singola e C2 per il controllo della temperatura doppia. Nella modalità di controllo della temperatura singola, sarà acceso solo il display LED del frigorifero e l'intervallo di impostazione della temperatura sarà compreso tra -8 °C e 10 °C.

10. In caso di guasto, la spia di guasto "" si accenderà e il display LED mostrerà un codice di errore.

Livelli di protezione della batteria

Il sistema elettronico del frigorifero è dotato di una funzione di protezione della batteria. Quando la tensione di ingresso raggiunge il minimo, il sistema interrompe automaticamente il funzionamento del frigorifero per proteggere la batteria da un consumo eccessivo. Quando la tensione torna alla normalità, il frigorifero riprende automaticamente a funzionare. Il frigorifero dispone di 3 livelli di protezione della batteria:

12 V CC:

Livello di protezione della batteria:	Spegnimento	Accensione
LO:	9,6 V	11,1 V
NE:	10,8 V	12,2 V
HI:	11,4 V	12,6 V

Tensione massima: 17 V

24 V CC:

Livello di protezione della batteria:	Spegnimento	Attiva
LO:	21,1 V	23,0 V
NE:	22,1 V	24,0 V
HI:	22,6 V	24,5 V

Tensione massima: 31,5 V

Allarme porta

Il frigorifero è dotato di una funzione che avvisa quando la porta rimane aperta. Se la porta rimane aperta per più di un minuto senza essere chiusa, il frigorifero emetterà automaticamente un segnale acustico. L'allarme si interromperà una volta chiusa la porta. Il pannello di controllo mostrerà il codice E8.

App

Il frigorifero è dotato di una funzione di controllo wireless tramite l'app Mestic.

Come connettersi:

1. Scaricare l'app Mestic Smart e completare la registrazione dell'utente.
2. Tenere premuti i pulsanti "SET" e "—" per più di 3 secondi fino a quando sul display non appare la scritta "APP". L'app cercherà automaticamente il segnale del frigorifero. Una volta completata la ricerca, premere "Aggiungi".
3. Quindi inserisci le tue informazioni Wi-Fi, scegli e inserisci una password e premi "Avanti".
4. Quando il Wi-Fi è disponibile, il sistema utilizza automaticamente la connessione Wi-Fi. Se preferisci utilizzare la connessione Bluetooth, puoi saltare la configurazione Wi-Fi e procedere con l'accoppiamento Bluetooth. L'app Mestic mostrerà i dispositivi disponibili. Seleziona il dispositivo a cui desideri connetterti e clicca su "Avanti".
5. Dopo aver collegato correttamente il frigorifero, premi "Fatto". Ora puoi accedere all'interfaccia di controllo.
6. Nota: se desideri connettere il tuo dispositivo al frigorifero, ma questo è già connesso a un altro dispositivo, tieni premuti contemporaneamente i pulsanti "SET" e "—" per 3 secondi per disconnetterlo. Quindi riconnettiti come descritto sopra.
7. Quando la connessione Wi-Fi e Internet non sono disponibili, puoi scegliere di connetterti tramite Bluetooth.

Montaggio del tubo di scarico

1. Appoggiare il frigorifero su un lato per accedere alla parte inferiore.
2. Collegare e fissare il tubo di scarico all'uscita di scarico inferiore.

Rimozione del divisorio del vano congelatore (solo per i modelli MR-43 e MR-90sl)

1. Il divisorio può essere rimosso svitandolo con un cacciavite. Conservare le viti in un luogo sicuro dopo lo smontaggio.

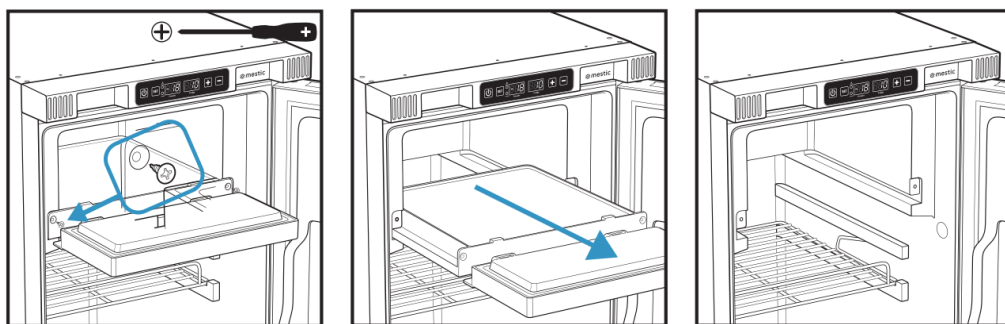

2. Si consiglia di selezionare l'impostazione C1 per il controllo della temperatura singola.
3. Il ripiano interno aggiuntivo può essere inserito al posto del divisorio del congelatore. Utilizzare i supporti interni aggiuntivi e inserirli nei fori delle viti per fissare il ripiano.

Modifica della direzione di apertura della porta

Attenzione! Per questi passaggi avrete bisogno di un cacciavite a testa piatta e di un cacciavite Phillips.

1. Utilizzare un cacciavite a testa piatta per premere il perno superiore della cerniera della porta verso l'interno (verso il basso) e tirare il bordo superiore della porta verso l'esterno (verso l'alto), allontanandolo dal frigorifero. Sollevare la porta verso l'alto per rimuoverla dalla cerniera inferiore.
2. Rimuovere il perno superiore della cerniera e la molla dalla porta.
3. Utilizzare il cacciavite a testa piatta per rimuovere il fermo della porta e i cappucci di copertura del fermo della porta. Rimuovere le viti con il cacciavite a croce.
4. Rimuovere il pezzo di riempimento del fermo della porta e i cappucci di copertura sull'altro lato in modo simile.
5. Trasferire il fermo della porta sul lato opposto della porta, comprese le molle. Fissarlo con le viti precedentemente rimosse, quindi inserire i cappucci.
6. Trasferire il pezzo di riempimento del fermo della porta sull'altro lato della porta e fissarlo in modo simile.
7. Rimuovere il perno della cerniera inferiore e trasferirlo sul lato opposto.
8. Posizionare la porta sul perno della cerniera inferiore. Inserire la molla e il perno della cerniera superiore nel bordo superiore della porta. Mentre si preme il perno verso l'interno, spingere la porta verso il frigorifero. Una volta rilasciato, il montante dovrebbe scattare automaticamente in posizione.

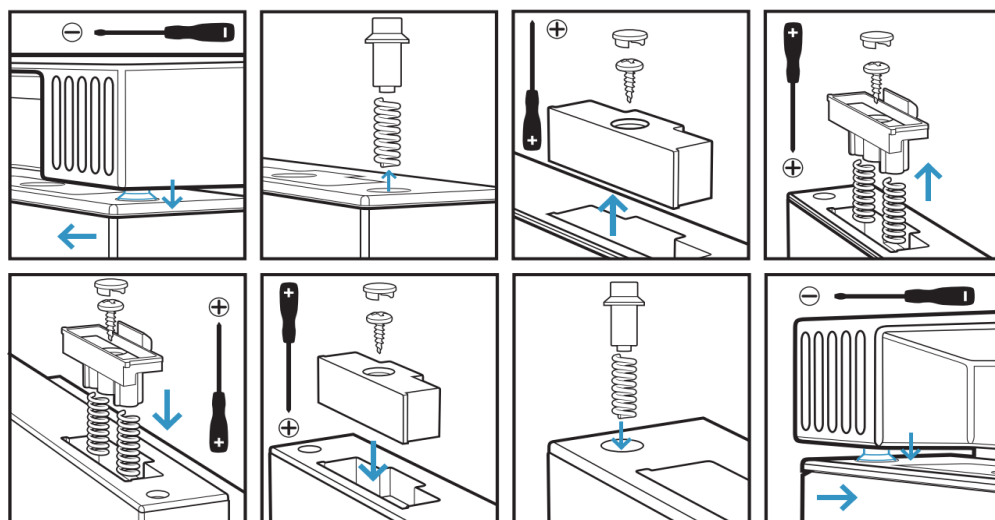

Risoluzione dei problemi

Codice di errore	Possibile causa	Soluzione
E1	Protezione batteria (la tensione di ingresso è inferiore o superiore al valore impostato)	Assicurarsi che la tensione di ingresso rientri nell'intervallo indicato nel presente manuale
E2	Sovracorrente della ventola (il carico della ventola supera 1 A)	Far sostituire la ventola da un tecnico qualificato
E3	Errore di avvio del motore del compressore	Spegnere il frigorifero e attendere 30 minuti. Il riavvio potrebbe risolvere il

E4	Errore di velocità del motore del compressore	problema. Se il problema persiste dopo il riavvio, far sostituire il motorino di avviamento da un tecnico qualificato.
E5	Protezione termica del controller del compressore (il sistema è sovraccarico o la temperatura ambiente è troppo alta, causando il surriscaldamento del controller)	Spegnere il frigorifero e attendere 30 minuti. Il riavvio potrebbe risolvere il problema. Se il problema persiste dopo il riavvio, far sostituire il motorino di avviamento da un tecnico qualificato.
E6	Guasto al sensore di temperatura del vano congelatore	Contattare il venditore
E7	Guasto al sensore di temperatura del vano frigorifero	Contattare il venditore
E8	Se la porta del frigorifero rimane aperta per più di un minuto senza essere chiusa, il frigorifero emetterà automaticamente un segnale acustico come promemoria.	L'allarme si interromperà una volta chiusa la porta.

Altri guasti

1. I prodotti all'interno del frigorifero sono congelati:
 - Aumentare la temperatura di raffreddamento, la temperatura impostata è troppo bassa.
2. Gocce di liquido compaiono intorno alla porta del frigorifero:
 - Le gocce di liquido compaiono a causa della differenza di temperatura tra il frigorifero e l'ambiente circostante e sono normali.
3. Il dispositivo emette un rumore simile a quello di un liquido che scorre:
 - Questo rumore è normale.
4. All'avvio del dispositivo, il sistema di refrigerazione emette un rumore forte:
 - È normale che il sistema di refrigerazione emetta un rumore all'avvio.
5. Il dispositivo non funziona:
 - Verificare che il dispositivo sia collegato correttamente alla fonte di alimentazione.
 - Controllare se il dispositivo è stato acceso con il pulsante di accensione/spegnimento.
 - Controllare che l'alimentazione elettrica sia funzionante.
 - Controllare che il fusibile non sia bruciato.



Riciclo

Questo prodotto è contrassegnato dal simbolo per la cernita selettiva per i rifiuti di apparecchiature elettriche ed elettroniche. Ciò significa che questo prodotto deve essere maneggiato in conformità alla Direttiva europea (2012/19/EU) al fine di essere riciclato o smontato per ridurre al minimo l'impatto sull'ambiente. Per ulteriori informazioni, rivolgersi alle autorità locali o regionali. I prodotti elettronici non inclusi nel processo di cernita selettiva sono potenzialmente pericolosi per l'ambiente e la salute umana a causa della presenza di sostanze pericolose.

Dichiarazione di conformità

Con la presente Gimeg Nederland B.V. dichiara che il dispositivo MR-43/90sl/130sl/150sl soddisfa tutti i requisiti di base e le altre normative pertinenti elencate nella direttiva europea sulle apparecchiature radio (2014/53/EU) e sulla restrizione delle sostanze pericolose (2011/65/EU + (EU) 2015/863). Se avete bisogno di una dichiarazione di conformità completa, potete contattare l'indirizzo riportato sul retro del presente manuale.

DANSK

Funktioner

1. Dørhåndtag monteret til venstre eller højre
2. Kontrolpanel og display
3. Dørhåndtag monteret til venstre eller højre
4. Dør



Vigtige sikkerhedsinstruktioner

1. Før du bruger dette elektriske apparat, skal du læse nedenstående instruktioner omhyggeligt og opbevare brugervejledningen til senere brug.
2. Du må ikke selv adskille eller reparere køleskabet. Kølesystemet indeholder kølemiddel under højt tryk. Ufaglig håndtering kan forårsage elektrisk stød, lækage af kølemiddel eller beskadigelse af udstyret. Kontakt en autoriseret tekniker for reparationer.
3. Brug kun apparatet til dets tilsigtede formål.
4. Brug kun den nominelle spænding på 12 V/24 V DC.
5. Sørg for, at strømkablerne ikke er beskadigede. I tilfælde af beskadigelse af kablerne må du aldrig udføre reparationer selv. Kontakt en kvalificeret tekniker.
6. Undgå ustabile strømkilder (f.eks. gamle invertere) for at forhindre beskadigelse af kølesystemet.
7. Sørg for en afstand på ≥ 10 cm bag køleskabet for at sikre varmeafledning. Blokér ikke ventilationsåbningerne. Dårlig luftstrøm kan forårsage overophedning, nedlukning eller langvarig brandfare.
8. Brug aldrig tilbehør, der ikke er anbefalet af producenten.
9. Køleskabet må ikke vippe mere end 3° under drift. Når køleskabet flyttes, skal vippevinklen holdes under 45° .
10. Placer ikke brandfarlige stoffer (f.eks. alkohol, gasbeholdere), ætsende væsker, tøris eller eksplosive stoffer inde i eller tæt på køleskabet. Dette for at undgå risiko for eksplosion eller kemisk korrosion.
11. Hold varme eller varme genstande væk fra køleskabet.
12. Børn skal overvåges for at sikre, at de ikke leger med køleskabet eller klatrer op i det og gemmer sig derinde.
13. Betjening, rengøring og rutinemæssig vedligeholdelse må ikke udføres af børn, medmindre de er over 8 år og ledsages af en person, der er ansvarlig for deres sikkerhed.
14. Betjening, rengøring og rutinemæssig vedligeholdelse må ikke udføres af personer (herunder børn) med begrænsede fysiske, sensoriske eller mentale evner eller utilstrækkelig erfaring og viden, medmindre de ledsages af en person, der er ansvarlig for deres sikkerhed.
15. Lad køleskabet stå oprejst i 2-4 timer efter transport og inden det tændes.
16. Indstil temperaturen og vent 2-3 timer, indtil kølingen er stabil.
17. Opbevar mad i lukkede beholdere med åbningen vendt opad.
18. Lad varme produkter køle af til stuetemperatur, før du placerer dem i køleskabet, for at undgå frostdannelse og energispild.
19. Minimer åbning af døren for at undgå frostdannelse og energispild.
20. Rengør dørpakninger regelmæssigt med en blød klud for at forhindre skimmel.
21. Afrim køleskabet regelmæssigt for at sikre, at det fungerer optimalt.

22. Før langvarig opbevaring skal du trække stikket ud af køleskabet, tømme det og lade døren stå åben for at tørre det og forhindre lugt.
23. Høje omgivelsestemperaturer kan reducere køleeffektiviteten.
24. Sørg for, at autocamperen står vandret, når den er parkeret.
25. Pludselig opbremsning under kørsel kan forårsage indre skader på grund af forskydning af genstande.
26. Træk straks stikket ud af køleskabet, hvis du opdager brændt lugt, unormale lyde eller langvarig kølefejl. Kontakt en kvalificeret tekniker.
27. Vent mindst 5 minutter, før du genstarter køleskabet efter en strømafbrydelse for at undgå overbelastning af kompressoren.

Tekniske data

Model	MR-43	MR-90sl	MR-130sl	MR-150sl
Kapacitet	36 l køleskab 6,6 l fryser	74 l køleskab 16 l fryser	99 l køleskab 33 l fryser	123 liters køleskab 33L fryser
Spænding	12/24 V DC			
Indgangseffekt	65 W	70 W	75 W	75 W
LED-lyseffekt	0,1 W			
Kølemiddel	R600a / 15 g	R600a / 20 g	R600a / 24 g	R600a / 26 g
Isolering	C-pentan			
Temperaturområde	0 °C ~ +10 °C køleskab, -18 °C ~ -5 °C fryser			
Klimaklassificering	ST			
Nettovægt:	17,6 kg	28,0 kg	36,5 kg	39,9 kg

Kredsløbsdiagram

MR-43, MR-90sl:

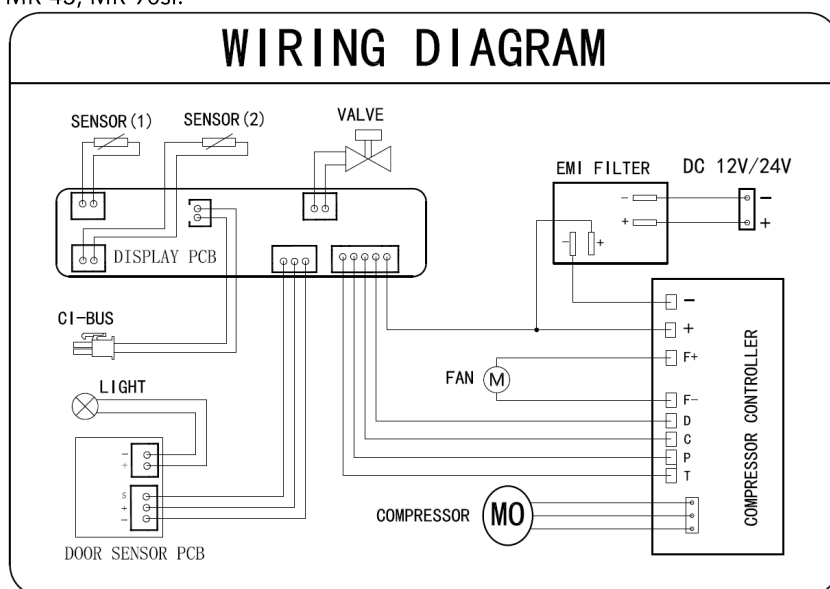

MR-130sl, MR-150sl:

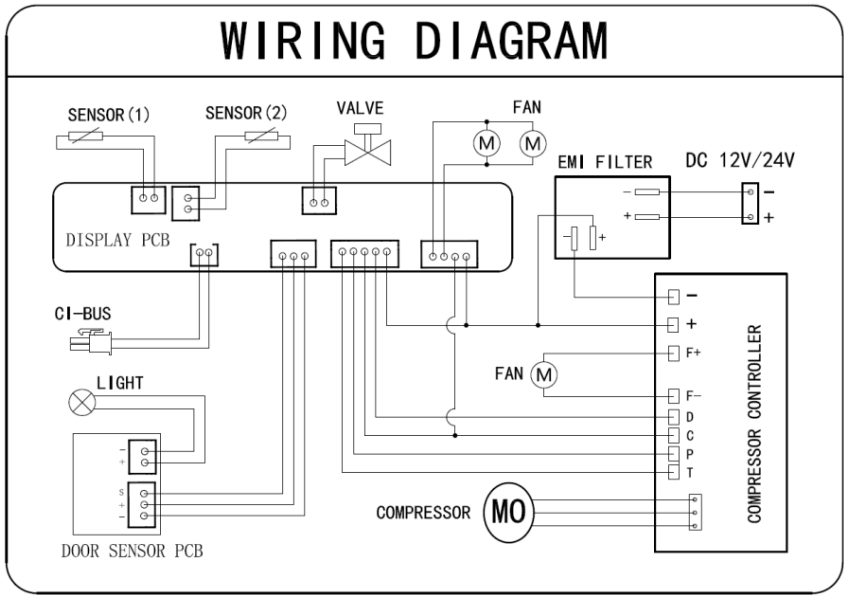

Dimensioner

(i mm)

MR-43:

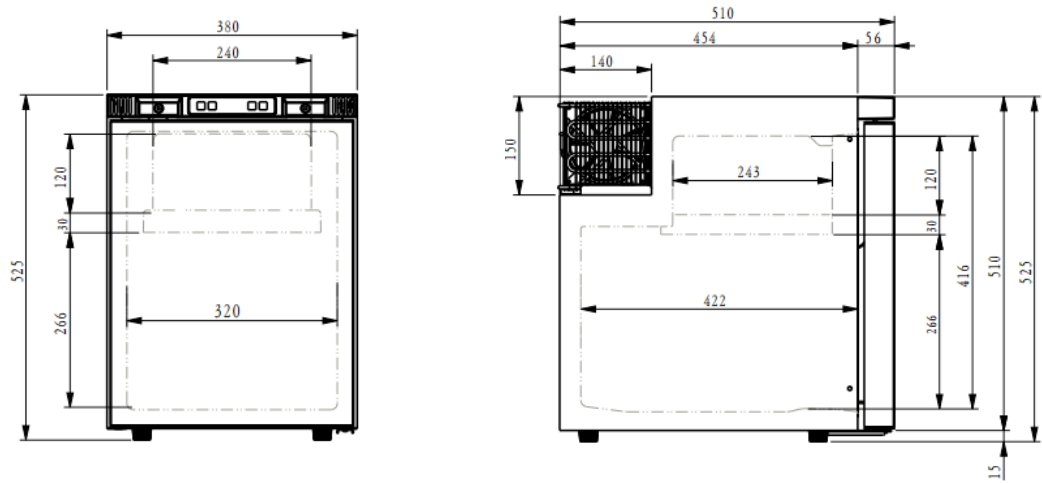

MR-90sl:

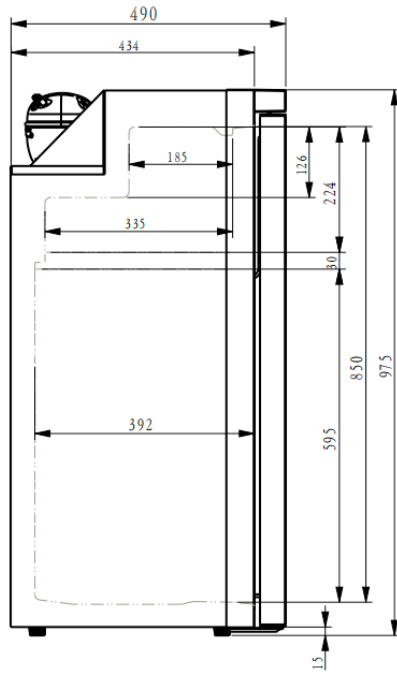
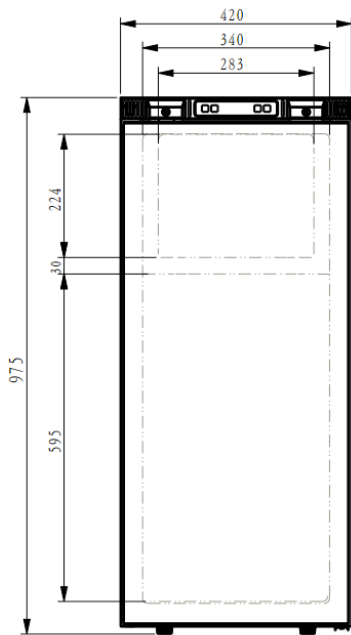

MR-130sl:

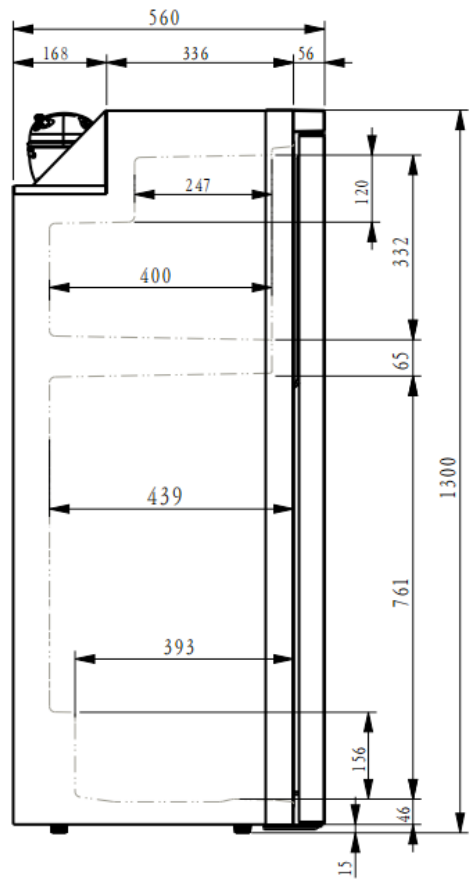
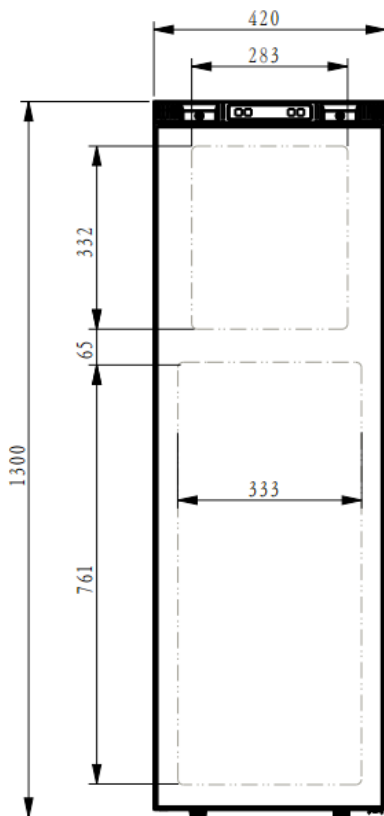

MR-150sl:

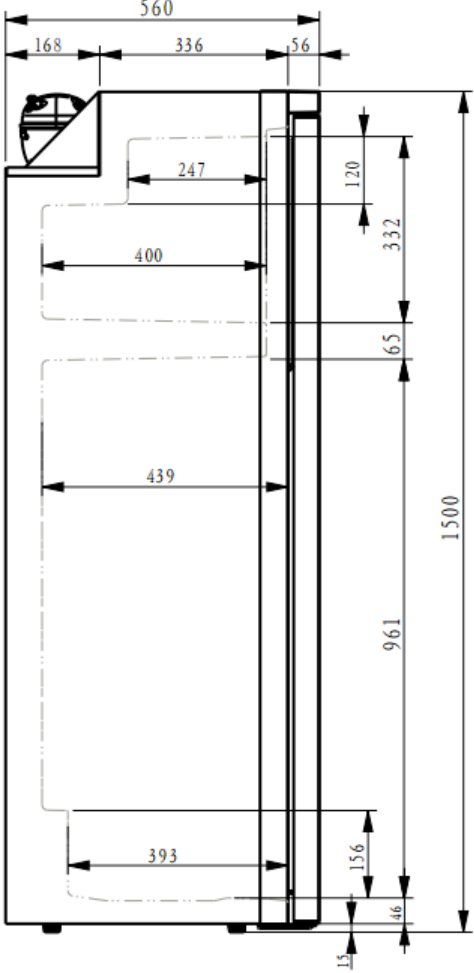
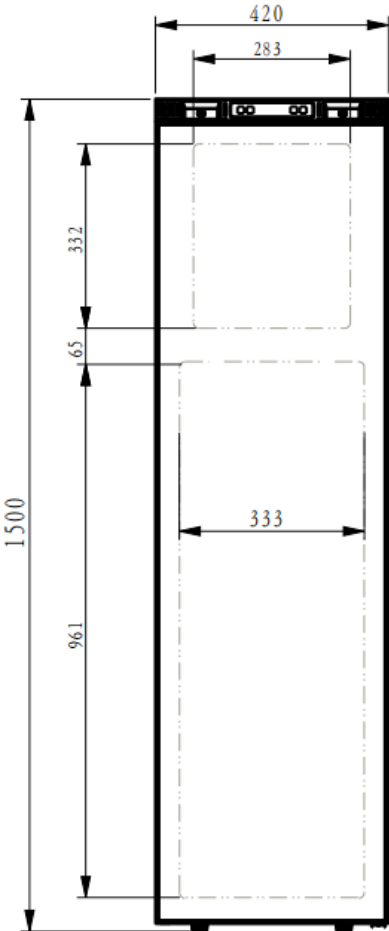



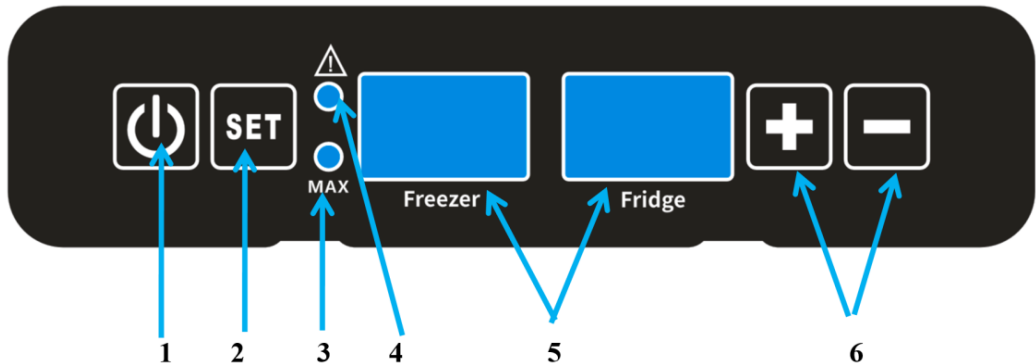











Kontrolpanel og display



1. Tænd/sluk
2. Indstillinger
3. MAX-tilstandsindikatorlampe
4. Fejlindikatorlampe
5. LED-display
6. Temperaturindstillingsknapper

Betjeningsvejledning

1.  Tænd eller sluk fryseren.
2.  Funktionsvalg og indstillinger:
 - Tryk én gang på  for at åbne temperaturindstillingerne for fryseren. Tryk på  eller , mens temperaturen på displayet blinker, for at justere den indstillede temperatur. Temperaturintervallet for fryseren er: -18 °C til -5 °C.
 - Tryk to gange på  for at åbne temperaturindstillingerne for køleskabet. Tryk på  eller , mens temperaturen på displayet blinker, for at justere den indstillede temperatur. Temperaturintervallet for køleskabet er: 0 °C til 10 °C.
 - Tryk tre gange på  for at åbne indstillingerne for batteribeskyttelsen. Køleskabets display viser det aktuelt valgte niveau. Tryk på knappen  eller  for at vælge HI, NE eller LO.

- Tryk fire gange på  , og brug  og  til at vælge en af følgende indstillinger: Når "d1" vises på køleskabets skærm, betyder det, at den automatiske skærm-sluk-funktion er aktiveret, mens "d0" betyder, at denne funktion er deaktiveret.
- Tryk på  og hold den nede i 3 sekunder for at aktivere eller deaktivere MAX-tilstand.

Når MAX-tilstand er aktiveret, lyser  -lampen.

3. Når indstillingerne er færdige, og der ikke trykkes på nogen knapper, gemmes de valgte indstillinger. Skærmen vender automatisk tilbage til visning af den aktuelle temperatur inde i køleskabet. Skærmen slukkes automatisk efter et minut. Tryk på en vilkårlig knap for at genaktivere den.



4. Tryk længe på  for at slukke fryseren. LED-displayet på fryseren slukkes, og fryserummet stopper med at fungere.

5. Tryk længe på  igen for at tænde fryseren. LED-displayet på fryseren tændes, og fryserummet begynder at fungere.

6. Tryk længe på  for at slukke køleskabet. LED-displayet på køleskabet slukkes, og køleskabsrummet stopper med at fungere.



7. Tryk længe på  igen for at tænde køleskabet. LED-displayet på køleskabet tændes, og køleskabsrummet begynder at fungere.

8. Mens køleskabet er tændt, skal du holde  og  nede samtidigt i 6 sekunder for

at åbne indstillingerne for temperaturkalibrering. Tryk på  eller  for at justere indstillingerne inden for et justerbart interval på $\pm 5^{\circ}\text{C}$. Displayet viser det tilsvarende

interval fra -5 til 5. Tryk på  for at skifte mellem fryser- og køleskabsrummet. Hvis der ikke udføres nogen handling inden for 6 sekunder, afslutter systemet og gemmer indstillingerne.

9. **Bemærk: Gælder kun for modellerne MR-43 og MR-90sl.**

Skal du trykke på  og  i 3 sekunder for at åbne indstillingerne for dobbelt

eller enkelt temperaturregulering. Tryk på  eller  for at vælge C1 for enkelt temperaturregulering og C2 for dobbelt temperaturregulering. I tilstanden for enkelt temperaturregulering vil kun køleskabets LED-display være tændt, og temperaturindstillingsområdet vil være fra -8 °C til 10 °C.

10. Når der er en fejl, lyser fejlindikatorlampen , og LED-displayet viser en fejlkode.

Batteribeskyttelsesniveauer

Køleskabets elektroniske system har en batteribeskyttelsesfunktion. Når indgangsspændingen når minimum, afbryder systemet automatisk køleskabet for at beskytte batteriet mod overforbrug. Når spændingen vender tilbage til normal, fortsætter køleskabet automatisk med at fungere. Køleskabet har 3 niveauer af batteribeskyttelse:

12 V DC:

Batteribeskyttelsesniveau:	Sluk	Tænd
LO:	9,6 V	11,1 V
NE:	10,8 V	12,2 V
HI:	11,4 V	12,6 V

Maks. spænding: 17 V

24 V DC:

Batteribeskyttelsesniveau:	Sluk	Tænd
LO:	21,1 V	23,0 V
NE:	22,1 V	24,0 V
HI:	22,6 V	24,5 V

Maks. spænding: 31,5 V

Døralarm

Køleskabet er udstyret med en funktion, der minder dig om, når døren står åben. Hvis døren står åben i mere end et minut uden at blive lukket, afgiver køleskabet automatisk en biplyd. Alarmen stopper, når døren lukkes. Displayet viser koden E8.

App

Køleskabet har en trådløs kontrolfunktion via Mestic-appen.

Sådan opretter du forbindelse:

1. Download Mestic Smart-appen og gennemfør brugerregistreringen.
2. Hold  og  nede i mere end 3 sekunder, indtil "APP" vises på skærmen. Appen søger automatisk efter signalet fra køleskabet. Når søgningen er vellykket, skal du trykke på "Tilføj".
3. Indtast derefter dine Wi-Fi-oplysninger, vælg og indtast en adgangskode, og tryk på "Next".
4. Når Wi-Fi er tilgængeligt, bruger systemet som standard Wi-Fi-forbindelsen. Hvis du foretrækker at bruge Bluetooth-forbindelsen i stedet, kan du springe Wi-Fi-opsætningen over og fortsætte med Bluetooth-parringen. Mesticappen viser tilgængelige enheder. Vælg den enhed, du vil oprette forbindelse til, og klik på "Next".
5. Når du har tilsluttet køleskabet, skal du trykke på "Færdig". Du kan nu åbne kontrolgrænsefladen.
6. Bemærk: Når du vil forbinde din enhed til køleskabets, men den allerede er forbundet med  og  nede samtidigt i 3 sekunder for at afbryde forbindelsen. Tilslut derefter igen som beskrevet ovenfor.
7. Når Wi-Fi og internetforbindelsen ikke er tilgængelige, kan du vælge at oprette forbindelse via Bluetooth.

Montering af drænrørret

1. Læg køleskabet på siden for at få adgang til bunden.
2. Tilslut og fastgør drænrørret til det nederste drænudløb.

Fjernelse af skillevæggen i fryserummet (kun for modellerne MR-43 og MR-90sl)

1. Skillevæggen kan fjernes ved at skrue den af med en skruetrækker. Opbevar skrueerne sikkert efter demontering.

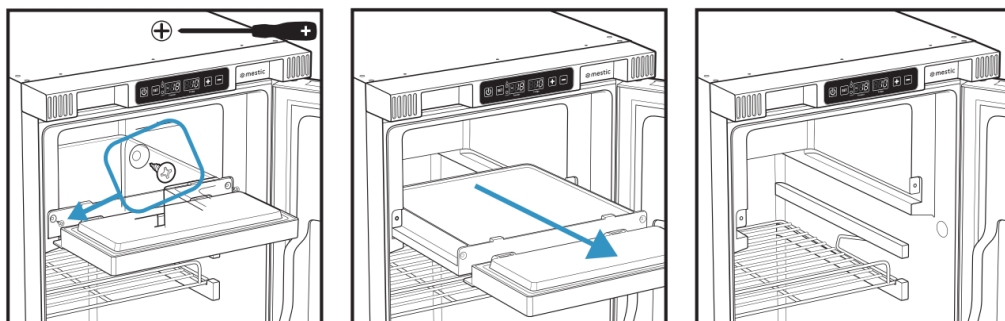

2. Det anbefales at vælge indstillingen C1 for enkelt temperaturregulering.
3. Den ekstra indvendige hylde kan indsættes i stedet for fryserens skillevæg. Brug de ekstra indvendige hyldeholdere og brug dem i skruehullerne til at fastgøre hylde.

Ændring af dørens åbningsretning

Forsigtig! Du skal bruge en flad skruetrækker og en stjerneskrueetrækker til disse trin.

1. Brug en flad skruetrækker til at trykke den øverste hængselstift på døren indad (nedad) og træk den øverste kant af døren udad (opad), væk fra køleskabet. Løft døren opad for at fjerne den fra det nederste hængsel.
2. Fjern den øverste hængselstift og fjederen fra døren.
3. Brug den flade skruetrækker til at fjerne dørlåsen og dækslerne på dørlåsen. Fjern skrueerne med stjerneskrueetrækkeren.
4. Fjern dørlåsens fyldestykke og dækslerne på den anden side på samme måde.
5. Overfør dørlåsen til den modsatte side af døren, inklusive fjedrene. Fastgør den med de tidligere fjernede skrue, og sæt derefter dækslerne på.
6. Overfør dørlåsens fyldestykke til den anden side af døren, og fastgør det på samme måde.
7. Fjern den nederste hængselstift, og flyt den til den modsatte side.
8. Placer døren på den nederste hængselstift. Indsæt fjederen og den øverste hængselstift i den øverste kant af døren. Tryk stiftene indad, mens du skubber døren mod køleskabet. Når du slipper, skal søjlen automatisk klikke på plads.

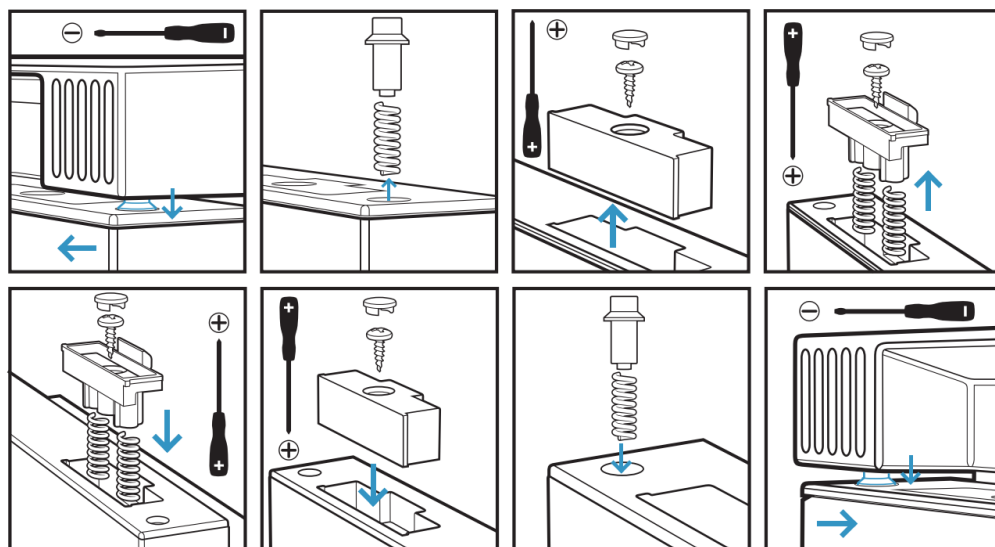

Fejlfinding

Fejlkode	Mulig årsag	Løsning
E1	Batteribeskyttelse (indgangsspændingen er lavere eller højere end den indstillede værdi)	Sørg for, at indgangsspændingen ligger inden for det interval, der er angivet i denne vejledning.
E2	Overstrøm i blæseren (blæserbelastningen overstiger 1 A)	Lad en kvalificeret tekniker udskifte ventilatoren.
E3	Startfejl i kompressormotor	Sluk for køleskabet og vent 30 minutter. Genstart af køleskabet kan løse problemet. Hvis problemet fortsætter efter genstart, skal

E4	Fejl i kompressormotorens hastighed	starteren udskiftes af en autoriseret tekniker.
E5	Termisk beskyttelse af kompressorstyring (systemet er overbelastet, eller omgivelsestemperaturen er for høj, hvilket får styringen til at blive overophedet)	Sluk for køleskabet og vent 30 minutter. Genstart af køleskabet kan løse problemet. Hvis problemet fortsætter efter genstart, skal starteren udskiftes af en kvalificeret tekniker.
E6	Fejl i fryserens temperatursensor	Kontakt forhandleren
E7	Fejl i temperaturføleren i køleskabet	Kontakt sælgeren
E8	Hvis køleskabslågen forbliver åben i mere end et minut uden at blive lukket, udsender køleskabet automatisk en biplyd som en påmindelse.	Alarmen stopper, når døren lukkes.

Andre fejl

1. Produkterne i køleskabet er frosne:
 - Skru op for køletemperaturen, den indstillede temperatur er for lav.
2. Der dannes væskedråber omkring køleskabslågen:
 - Der opstår væskedråber på grund af temperaturforskellen mellem køleskabet og dets omgivelser, hvilket er normalt.
3. Enheden afgiver en lyd som af flydende væske:
 - Denne lyd er normal.
4. Når apparatet startes, afgiver kølesystemet en høj lyd:
 - Det er normalt, at kølesystemet afgiver en vis lyd, når det startes.
5. Enheden fungerer ikke:
 - Kontroller, at apparatet er korrekt tilsluttet strømforsyningen.
 - Kontroller, om apparatet er tændt med tænd/sluk-knappen.
 - Kontroller, om strømforsyningen fungerer.
 - Kontroller, at sikringen ikke er sprunget.



Genbrug

Dette produkt bærer det selektive sorteringssymbol for bortskaffelse af elektrisk og elektronisk udstyr. Det betyder, at dette produkt skal håndteres i henhold til EU-direktiv (2012/19/EU) for at blive genbrugt eller demonteret for at minimere dets påvirkning af miljøet. For yderligere information kan du kontakte dine lokale eller regionale myndigheder. Elektroniske produkter, der ikke indgår i den selektive sorteringsproces, er potentielt farlige for miljøet og helbredet på grund af tilstedeværelsen af farlige stoffer.

Overensstemmelseserklæring

Gimeg Nederland B.V. erklærer hermed, at enheden MR-43/90sl/130sl/150sl opfylder alle grundlæggende krav og andre relevante bestemmelser, der er anført i det europæiske direktiv om radioudstyr (2014/53/EU) og begrænsning af farlige stoffer (2011/65/EU + (EU) 2015/863). Hvis du har brug for en fuldstændig overensstemmelseserklæring, kan du kontakte den adresse, der er angivet på bagsiden af denne vejledning.

SVENSKA

Funktioner

1. Dörrhandtag monterat till vänster eller höger
2. Kontrollpanel och display
3. Dörrhandtag monterat till vänster eller höger
4. Dörr



Viktiga säkerhetsanvisningar

1. Innan du använder denna elektriska apparat, läs noggrant igenom instruktionerna nedan och spara bruksanvisningen för framtida bruk.
2. Demontera eller reparera inte kylskåpet på egen hand. Kylsystemet innehåller högtrycksköldmedium. Icke-professionell hantering kan orsaka elstötar, köldmediumläckage eller skador på utrustningen. Kontakta en kvalificerad tekniker för reparationer.
3. Använd enheten endast för avsett ändamål.
4. Använd endast den nominella spänningen 12 V/24 V DC.
5. Se till att strömladdarna är oskadda. Om sladdarna är skadade, utför aldrig reparationer på egen hand. Kontakta en kvalificerad tekniker.
6. Undvik instabila strömkällor (t.ex. gamla växelriktare) för att förhindra skador på kylsystemet.
7. Håll ett avstånd på ≥ 10 cm bakom kylskåpet för värmeavledning. Blockera inte ventilationsöppningarna. Dålig luftcirkulation kan orsaka överhettning, avstängning eller långvarig brandrisk.
8. Använd aldrig tillbehör som inte rekommenderas av tillverkaren.
9. Luta inte kylskåpet mer än 3° under drift. När du flyttar kylskåpet ska lutningsvinkeln vara mindre än 45° .
10. Placera inte brandfarliga ämnen (t.ex. alkohol, gasbehållare), frätande vätskor, torris eller explosiva ämnen inuti eller i närheten av kylskåpet. För att förhindra risk för explosion eller kemisk korrosion.
11. Håll värme eller heta föremål borta från kylskåpet.
12. Barn måste övervakas för att säkerställa att de inte leker med kylskåpet eller klättrar upp och gömmer sig inuti det.
13. Drift, rengöring och rutinunderhåll får inte utföras av barn om de inte är över 8 år och åtföljs av en person som ansvarar för deras säkerhet.
14. Drift, rengöring och rutinunderhåll får inte utföras av personer (inklusive barn) med begränsade fysiska, sensoriska eller mentala förmågor eller otillräcklig erfarenhet och kunskap, såvida de inte åtföljs av en person som ansvarar för deras säkerhet.
15. Låt kylskåpet stå upprätt i 2–4 timmar efter transport och innan du slår på strömmen.
16. Ställ in temperaturen och vänta 2–3 timmar tills kylningen är stabil.
17. Förvara mat i förseglade behållare med öppningarna vända uppåt.
18. Låt varma produkter svalna till rumstemperatur innan du placerar dem i kylskåpet, för att undvika frostbildning och energislöseri.
19. Minimera dörröppningar för att undvika frostbildning och energislöseri.
20. Rengör dörrtätningarna regelbundet med en mjuk trasa för att förhindra mögel.
21. Avfrosta kylskåpet regelbundet för att säkerställa att det fungerar optimalt.

22. Innan långvarig förvaring, koppla ur kylskåpet, töm det på innehåll och lämna dörren öppen för att torka och förhindra lukt.
23. Höga omgivningstemperaturer kan minska kylningseffektiviteten.
24. Se till att husbilen står plant när den är parkerad.
25. Plötslig inbromsning under körning kan orsaka inre skador på grund av att föremål flyttar sig.
26. Koppla omedelbart ur kylskåpet om du upptäcker brännande lukt, onormala ljud eller långvarigt kylningsfel. Kontakta en kvalificerad tekniker.
27. Vänta minst 5 minuter innan du startar kylskåpet igen efter ett strömbrott för att undvika överbelastning av kompressorn.

Tekniska data

Modell	MR-43	MR-90sl	MR-130sl	MR-150sl
Kapacitet	36 l kylskåp 6,6 l frys	74 l kylskåp 16 l frys	99 l kylskåp 33 l frys	123 liters kylskåp 33L frys
Spänning	12/24 V DC			
Ingångseffekt	65	70 W	75 W	75 W
LED-ljus effekt	0,1 W			
Köldmedium	R600a / 15 g	R600a / 20 g	R600a / 24 g	R600a / 26 g
Isolering	C-pentan			
Temperaturområde	0 °C ~ +10 °C kylskåp, -18 °C ~ -5 °C frys			
Klimatklassificering	ST			
Nettovikt:	17,6 kg	28,0 kg	36,5 kg	39,9 kg

Kretsdiagram

MR-43, MR-90sl:

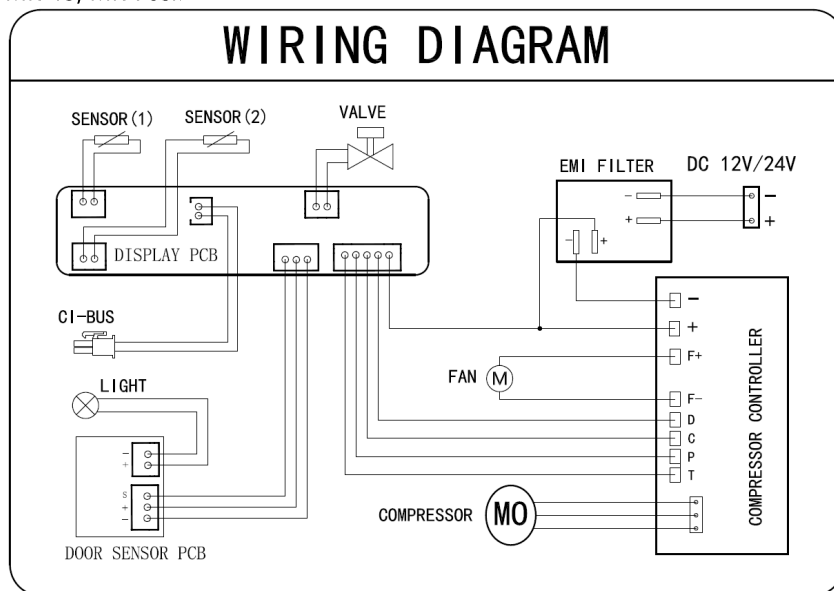

MR-130sl, MR-150sl:

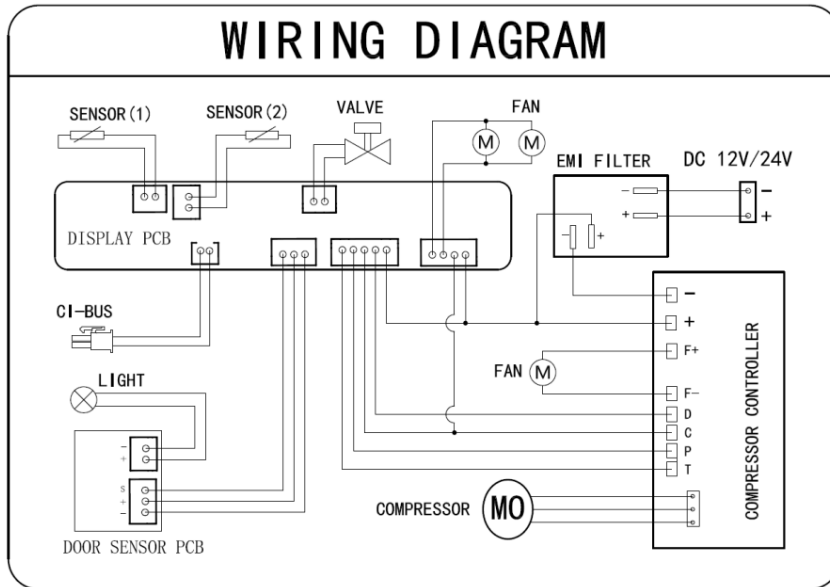

Mått
(i mm)

MR-43:

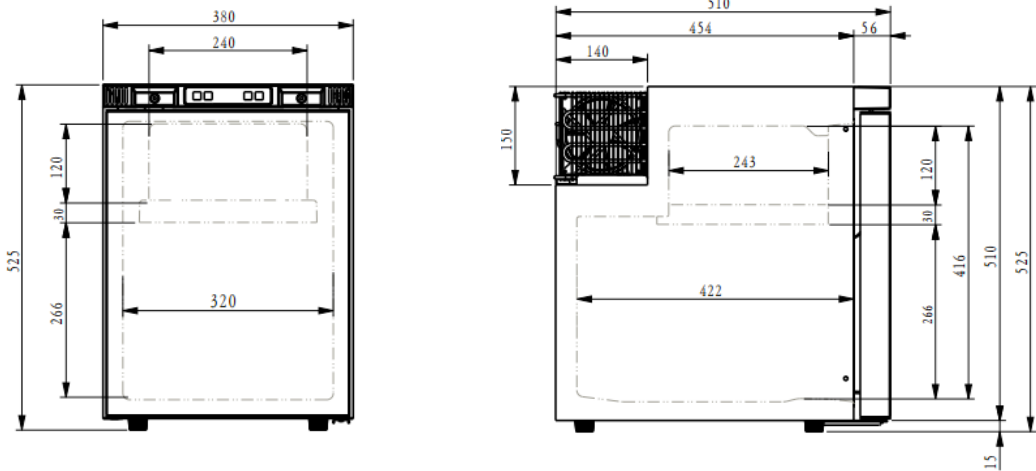

MR-90sl:

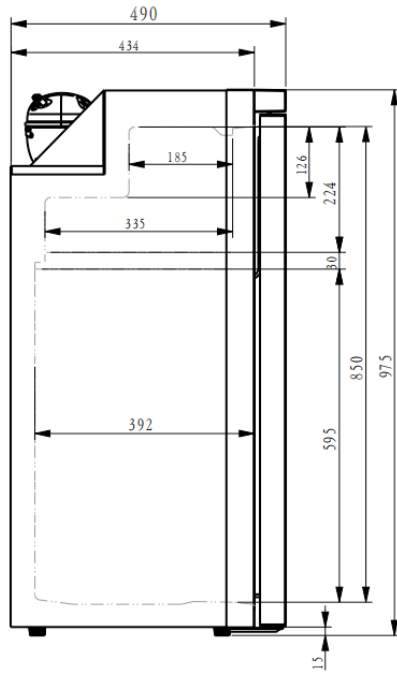
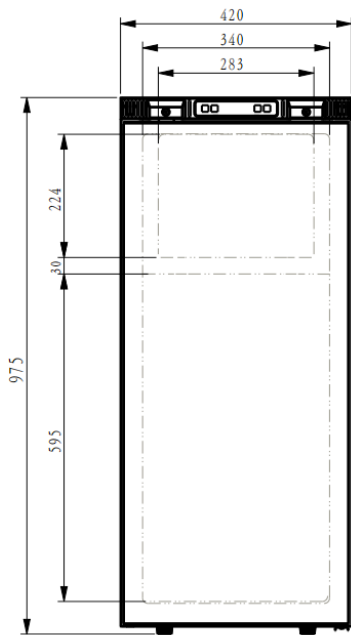

MR-130sl:

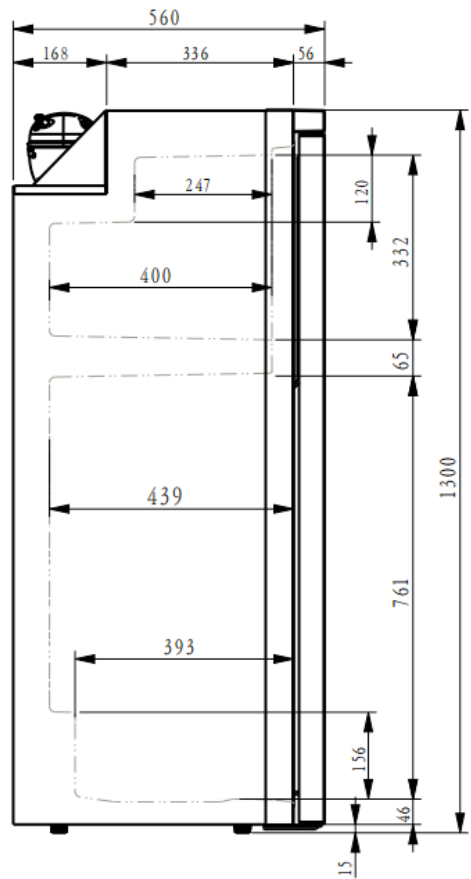
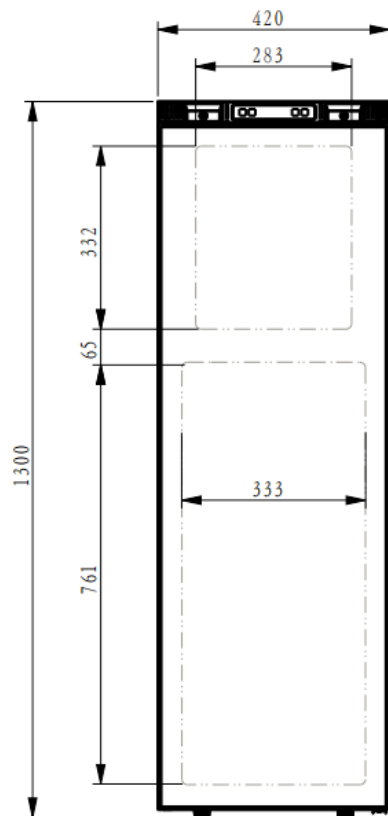

MR-150sl:

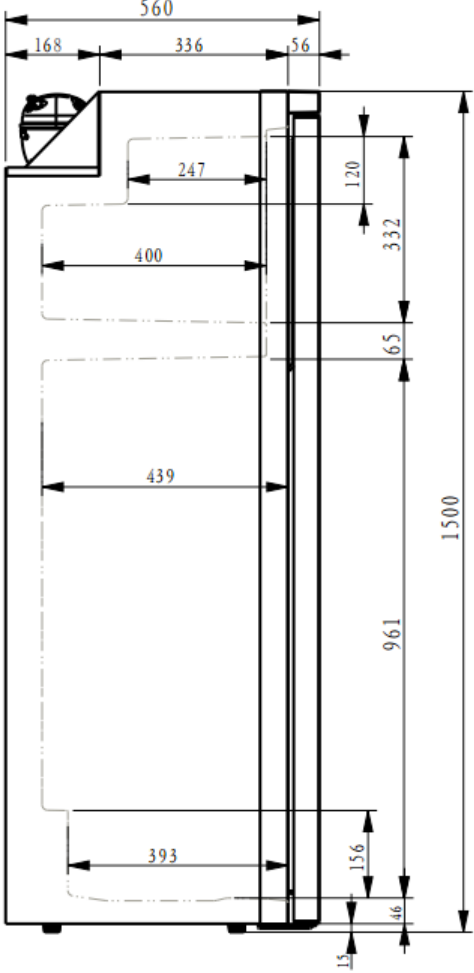
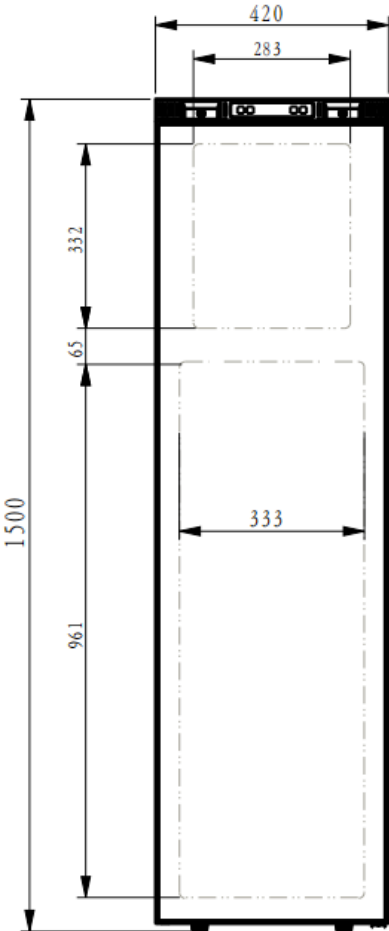



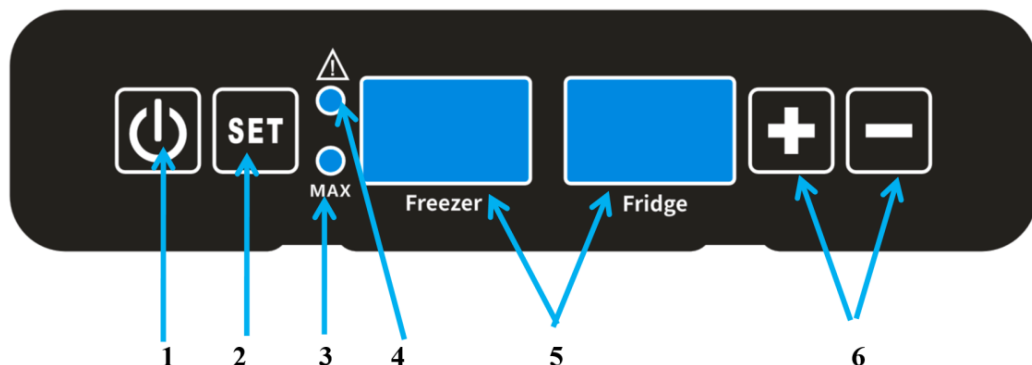







Kontrollpanel och display





1. På/av
2. Inställningar
3. MAX-lägesindikatorlampa
4. Felindikatorlampa
5. LED-display
6. Temperaturinställningsknappar

Bruksanvisning

1.  Slå på eller stäng av frysen.
2.  Funktionsval och inställningar:
 - Tryck en gång på  för att komma till temperaturinställningarna för frysen. Tryck på  eller  medan temperaturen på displayen blinkar för att justera den inställda temperaturen. Temperaturintervallet för frysen är: -18 °C till - 5 °C.
 - Tryck två gånger på  för att komma till temperaturinställningarna för kylskåpet. Tryck på  eller  medan temperaturen på displayen blinkar för att justera den inställda temperaturen. Temperaturintervallet för kylskåpet är: 0 °C till 10 °C.
 - Tryck tre gånger på  för att öppna inställningarna för batteriskyddet. Kylskåpets display visar den aktuella valda nivån. Tryck på Knappen  eller  för att välja HI, NE eller LO.

- Tryck fyra gånger på  och använd  och  för att välja ett av följande alternativ: när "d1" visas på kylskåpets display betyder det att den automatiska skärmbrytningsfunktionen är aktiverad, medan "d0" betyder att funktionen är inaktiverad.

- Tryck på  och håll den intryckt i 3 sekunder för att aktivera eller inaktivera MAX-läget. När MAX-läget är aktiverat lyser lampan .





3. När inställningarna är klara och inga knappar trycks in sparas de valda inställningarna. Skärmen återgår automatiskt till att visa den aktuella temperaturen inuti. Skärmen stängs automatiskt av efter en minut. Tryck på valfri knapp för att återaktivera den.

4. Tryck länge på  för att stänga av frysen. LED-displayen på frysen stängs av och frysfacket slutar fungera.





5. Tryck länge på  igen för att slå på frysen. Frysens LED-display tänds och frysfacket börjar fungera.

6. Tryck länge på  för att stänga av kylskåpet. Kylskåpets LED-display stängs av och kylskåpsfacket slutar fungera.

7. Tryck länge på  igen för att slå på kylskåpet. Kylskåpets LED-display tänds och kylskåpsdelen börjar fungera.

8. När kylskåpet är på, håll ned  och  samtidigt i 6 sekunder för att komma till inställningarna för temperaturkalibrering. Tryck på  eller  för att justera inställningarna, med ett justerbart intervall på ± 5 °C. Displayen visar motsvarande intervall från -5 till 5. Tryck på  för att växla mellan fry- och kylskåpsfacket. Om ingen åtgärd utförs inom 6 sekunder stängs systemet av och sparar inställningarna.

9. **Observera: gäller endast modellerna MR-43 och MR-90sl.**

Tryck  och  i 3 sekunder för att komma till inställningarna för dubbel eller enkel temperaturkontroll. Tryck på  eller  för att välja C1 för enkel temperaturkontroll och C2 för dubbel temperaturkontroll. I läget för enkel temperaturkontroll är endast kylskåpets LED-display tänd och temperaturinställningsintervallet är från -8 °C till 10 °C.



10. När ett fel uppstår tänds felindikatorlampan  och LED-displayen visar en felkod.

Batteriskyddsnivåer

Kylskåpets elektroniska system har en batteriskyddsfunktion. När ingångsspänningen når minimivärdet stänger systemet automatiskt av kylskåpet för att skydda batteriet från överdriven förbrukning. När spänningen återgår till det normala fortsätter kylskåpet automatiskt att fungera. Kylskåpet har 3 nivåer av batteriskydd:

12 V DC:

Batteriskyddsnivå:	Stäng av	Slå på
LO:	9,6 V	11,1 V
NE:	10,8 V	12,2 V
HI:	11,4 V	12,6 V

Max. spänning: 17 V

24 V DC:

Batteriskyddsnivå:	Stäng av	Slå på
LO:	21,1 V	23,0 V
NE:	22,1 V	24,0 V
HI:	22,6 V	24,5 V

Max. spänning: 31,5 V

Dörrlarm

Kylskåpet är utrustat med en funktion som påminner dig när dörren lämnas öppen. Om dörren förblir öppen i mer än en minut utan att stängas, avger kylskåpet automatiskt ett pipande ljud. Varningen upphör när dörren stängs. Displayen visar koden E8.



App

Kylskåpet har en trådlös styrfunktion via Mestic-appen.

Så här ansluter du:

1. Ladda ner Mestic Smart App och slutför användarregistreringen.



2. Håll ned  och  i mer än 3 sekunder tills "APP" visas på displayen. Appen söker automatiskt efter signalen från kylskåpet. När sökningen är klar trycker du på "Lägg till".
3. Ange sedan din Wi-Fi-information, välj och ange ett lösenord och tryck på "Next".
4. När Wi-Fi är tillgängligt använder systemet som standard Wi-Fi-anslutningen. Om du föredrar att använda Bluetooth-anslutningen istället kan du hoppa över Wi-Fi-inställningen och fortsätta med Bluetooth-parkopplingen. Mesticappen visar tillgängliga enheter. Välj den enhet du vill ansluta till och klicka på "Next".
5. När du har anslutit kylskåpet trycker du på "Klar". Du kan nu gå in i kontrollgränssnittet.

6. Obs! Om du vill ansluta din enhet till kylskåpet, men det redan är anslutet till en annan enhet, håller du bara in  och  samtidigt i 3 sekunder för att koppla bort det. Anslut sedan igen enligt beskrivningen ovan.
7. När Wi-Fi och internetanslutning inte är tillgängliga kan du välja att ansluta via Bluetooth.

Montering av dräneringsröret

1. Lägg kylskåpet på sidan för att komma åt undersidan.
2. Anslut och fäst dräneringsröret till det nedre dräneringsutloppet.

Ta bort frysdelarens avdelare (endast för modellerna MR-43 och MR-90sl)

1. Avdelaren kan tas bort genom att skruva loss den med en skruvmejsel. Förvara skruvarna på ett säkert sätt efter demonteringen.

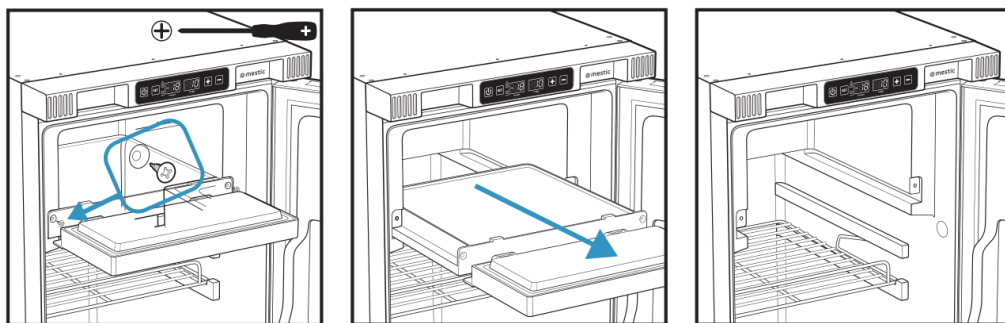

2. Vi rekommenderar att du väljer inställningen C1 för enkel temperaturreglering.
3. Den extra innerhyllan kan sättas in istället för frysfackets avdelare. Använd de extra innerhyllhållarna och skruva fast hyllan i skruvhålen.

Ändra dörrens öppningsriktning

Varning! Du behöver en platt skruvmejsel och en stjärnskruvmejsel för dessa steg.

1. Använd en platt skruvmejsel för att trycka in (nedåt) den övre gångjärnsstiftet på dörren och dra ut (uppåt) dörrens övre kant, bort från kylskåpet. Lyft dörren uppåt för att ta bort den från det nedre gångjärnet.
2. Ta bort den övre gångjärnsstiftet och fjädern från dörren.
3. Använd den platta skruvmejseln för att ta bort dörrlåset och locken på dörrlåset. Ta bort skruvarna med stjärnskruvmejseln.
4. Ta bort dörrlåsets fyllningsdel och täcklocken på andra sidan på samma sätt.
5. Flytta dörrlåset till motsatt sida av dörren, inklusive fjädrarna. Fäst det med de tidigare borttagna skruvarna och sätt sedan på locken.
6. Flytta dörrlåsets fyllningsdel till andra sidan av dörren och fäst den på samma sätt.
7. Ta bort den nedre gångjärnsstiftet och flytta det till motsatt sida.
8. Placera dörren på den nedre gångjärnsstiftet. Sätt in fjädern och det övre gångjärnsstiftet i dörrens övre kant. Tryck stiftet inåt och tryck samtidigt dörren mot kylskåpet. När du släpper taget ska pelaren automatiskt snäppa på plats.

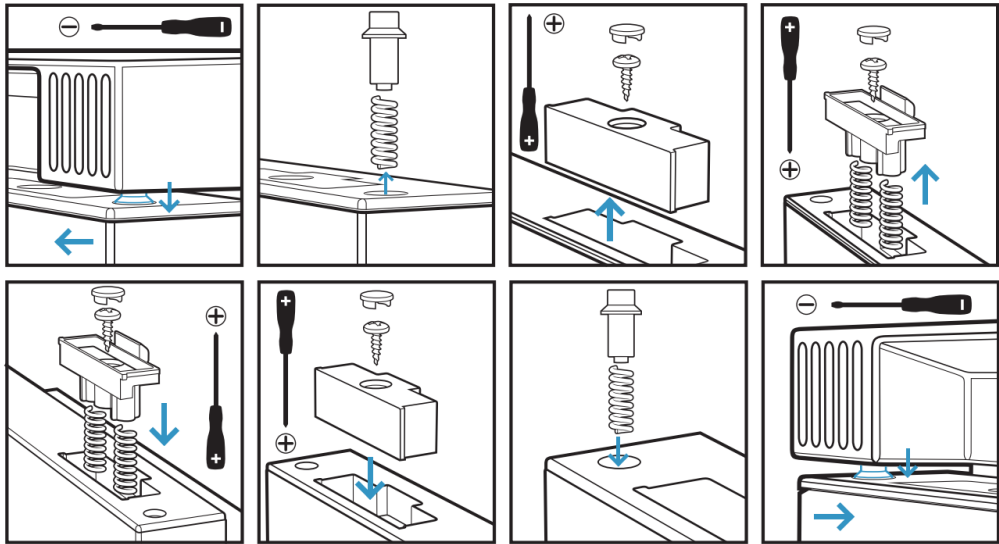

Felsökning

Felkod	Möjlig orsak	Lösning
E1	Batteriskydd (ingångsspänningen är lägre eller högre än det inställda värdet)	Se till att ingångsspänningen ligger inom det intervall som anges i denna handbok.
E2	Överström i fläkt (fläktbelastningen överstiger 1 A)	Låt en kvalificerad tekniker byta ut fläkten.
E3	Startfel i kompressormotorn	Stäng av kylskåpet och vänta i 30 minuter. Om du startar om det kan problemet lösas. Om problemet kvarstår efter omstart, låt en behörig tekniker byta ut startmotorn.
E4	Fel på kompressormotorens varvtal	
E5	Kompressorstyrenhetens termiska skydd (systemet har överbelastats eller omgivningstemperaturen är för hög, vilket gör att styrenheten överhettas)	Stäng av kylskåpet och vänta i 30 minuter. Om du startar om det kan problemet lösas. Om problemet kvarstår efter omstart, låt en kvalificerad tekniker byta ut startmotorn.
E6	Fel på temperaturgivaren i frysacket	Kontakta säljaren
E7	Fel på temperaturgivaren i kylskåpsdelen	Kontakta säljaren
E8	Om kylskåpsdörren förblir öppen i mer än en minut utan att stängas, avger kylskåpet automatiskt ett pipande ljud som en påminnelse.	Varningen upphör när dörren stängs.

Andra fel

1. Produkterna i kylskåpet är frysta:
 - Hög kyltemperaturen, den inställda temperaturen är för låg.
2. Vätskedroppar uppträder runt kylskåpsdörren:
 - Vätskedroppar uppstår på grund av temperaturskillnaden mellan kylskåpet och omgivningen och är normala.
3. Enheten avger ett ljud som liknar rinnande vätska:
 - Detta ljud är normalt.
4. När enheten startas avger kylsystemet ett högt ljud:
 - Det är normalt att kylsystemet avger ett visst ljud när det startar.
5. Enheten fungerar inte:
 - Kontrollera att enheten är korrekt ansluten till strömkällan.
 - Kontrollera om enheten har startats med på/av-knappen.
 - Kontrollera att strömförsörjningen fungerar.
 - Kontrollera att säkringen inte har gått.



Återvinning

Denna produkt har symbolen för avfallssortering som elektrisk och elektronisk utrustning. Detta innebär att denna produkt måste hanteras i enlighet med EU-direktiv (2012/19/EU) för att kunna återvinnas eller demonteras för att minimera dess påverkan på miljön. För mer information, kontakta dina lokala eller regionala myndigheter. Elektroniska produkter som inte ingår i sorteringsprocessen för avfall är potentiellt farliga för miljön och människors hälsa på grund av förekomsten av farliga ämnen.

Försäkran om överensstämmelse

Härmed förklarar Gimeg Nederland B.V. att enheten MR-43/90sl/130sl/150sl uppfyller alla grundläggande krav och andra relevanta bestämmelser som anges i det europeiska direktivet för radioutrustning (2014/53/EU) och begränsning av farliga ämnen (2011/65/EU + (EU) 2015/863). Om du behöver en fullständig försäkran om överensstämmelse kan du kontakta adressen som anges på baksidan av denna bruksanvisning.

NORSK

Funksjoner

1. Dørhåndtak montert til venstre eller høyre
2. Kontrollpanel og display
3. Dørhåndtak montert til venstre eller høyre
4. Dør

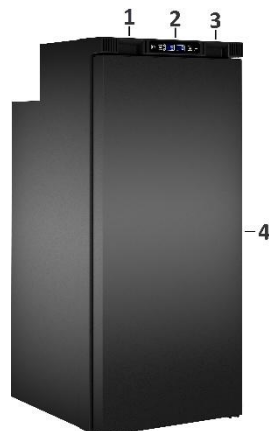

Viktige sikkerhetsinstruksjoner

1. Før du bruker dette elektriske apparatet, må du lese instruksjonene nedenfor nøye og oppbevare brukerhåndboken for fremtidig bruk.
2. Ikke demonter eller reparer kjøleskapet selv. Kjølesystemet inneholder kjølemiddel under høyt trykk. Ufagmessig håndtering kan føre til elektrisk støt, kjølemiddellekkasje eller skade på utstyret. Kontakt en kvalifisert tekniker for reparasjoner.
3. Bruk enheten kun til det tiltenkte formålet.
4. Bruk kun nominell spenning på 12 V/24 V DC.
5. Sørg for at strømkablene er uskadede. Hvis kablene er skadet, må du aldri utføre reparasjoner selv. Kontakt en kvalifisert tekniker.
6. Unngå ustabile strømkilder (f.eks. gamle omformere) for å forhindre skade på kjølesystemet.
7. Sørg for ≥ 10 cm klaring bak kjøleskapet for varmespredning. Ikke blokker ventilasjonsåpningene. Dårlig luftstrøm kan føre til overoppheting, nedstengning eller langvarig brannfare.
8. Bruk aldri tilbehør som ikke er anbefalt av produsenten.
9. Ikke vipp kjøleskapet mer enn 3° under drift. Når du flytter kjøleskapet, må vippevinkelen være under 45° .
10. Ikke plasser brennbare stoffer (f.eks. alkohol, gassflasker), etsende væsker, tørris eller eksplosiver i eller i nærheten av kjøleskapet. For å forhindre risiko for eksplosjon eller kjemisk korrosjon.
11. Hold varme eller varme gjenstander borte fra kjøleskapet.
12. Barn må holdes under oppsyn for å sikre at de ikke leker med kjøleskapet eller klatrer opp og gjemmer seg inni det.
13. Drift, rengjøring og rutinemessig vedlikehold skal ikke utføres av barn, med mindre de er over 8 år og ledsages av en person som er ansvarlig for deres sikkerhet.
14. Betjening, rengjøring og rutinemessig vedlikehold må ikke utføres av personer (inkludert barn) med begrensede fysiske, sensoriske eller mentale evner eller utilstrekkelig erfaring og kunnskap, med mindre de er ledsaget av en person som er ansvarlig for deres sikkerhet.
15. La kjøleskapet stå oppreist i 2-4 timer etter transport og før det slås på.
16. Still inn temperaturen og vent 2-3 timer for stabil kjøling.
17. Oppbevar mat i lukkede beholdere med åpningen vendt oppover.
18. La varme produkter avkjøles til romtemperatur før du setter dem inn, for å unngå frostdannelse og energivinn.
19. Minimer åpning av døren for å unngå frostdannelse og energivinn.
20. Rengjør dørpakningene regelmessig med en myk klut for å forhindre mugg.
21. Tin kjøleskapet regelmessig for å sikre at det fungerer optimalt.

22. Før langvarig oppbevaring, koble kjøleskapet fra strømmettet, tøm innholdet og la døren stå åpen for å tørke og forhindre lukt.
23. Høye omgivelsestemperaturer kan redusere kjøleeffektiviteten.
24. Sørg for at bobilen står i vater når den er parkert.
25. Plutselig bremsing under kjøring kan forårsake indre skader fra gjenstander som flytter seg.
26. Koble umiddelbart kjøleskapet fra strømmettet hvis du oppdager brennende lukt, unormale lyder eller langvarig kjølefeil. Kontakt en kvalifisert tekniker.
27. Vent minst 5 minutter før du starter kjøleskapet på nytt etter strømbrudd for å unngå overbelastning av kompressoren.

Tekniske data

Modell	MR-43	MR-90sl	MR-130sl	MR-150sl
Kapasitet	36 l kjøleskap 6,6 l fryser	74 l kjøleskap 16 l fryser	99 l kjøleskap 33 l fryser	123 liters kjøleskap 33L fryser
Spenning	12/24 V DC			
Inngangseffekt	65	70 W	75 W	75 W
LED-lyseffekt	0,1 W			
Kjølemiddel	R600a / 15 g	R600a / 20 g	R600a / 24 g	R600a / 26 g
Isolasjon	C-pentan			
Temperaturområde	0 °C ~ +10 °C kjøleskap, -18 °C ~ -5 °C fryser			
Klimaklassifisering	ST			
Nettvekt:	17,6 kg	28,0 kg	36,5 kg	39,9 kg

Kretsdiagram

MR-43, MR-90sl:

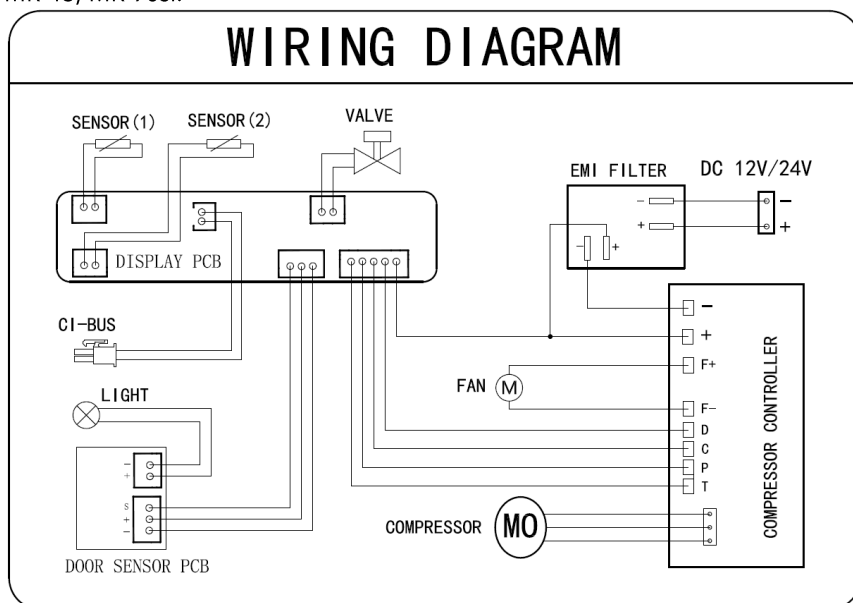

MR-130sl, MR-150sl:

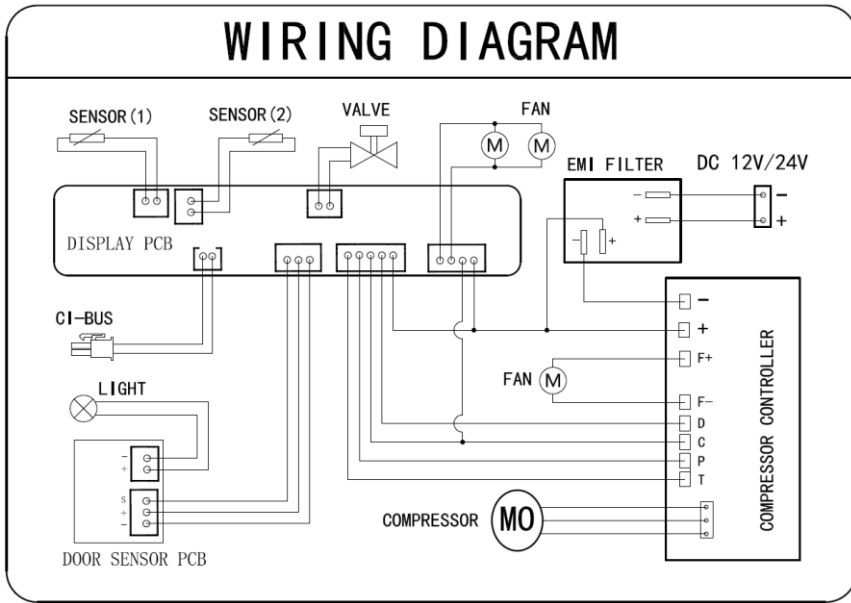

Dimensjoner (i mm)

MR-43:

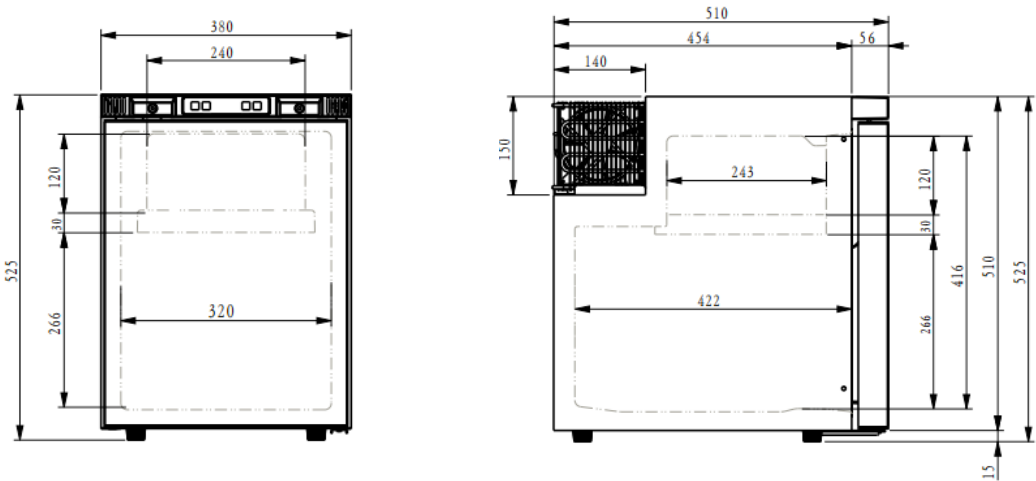

MR-90sl:

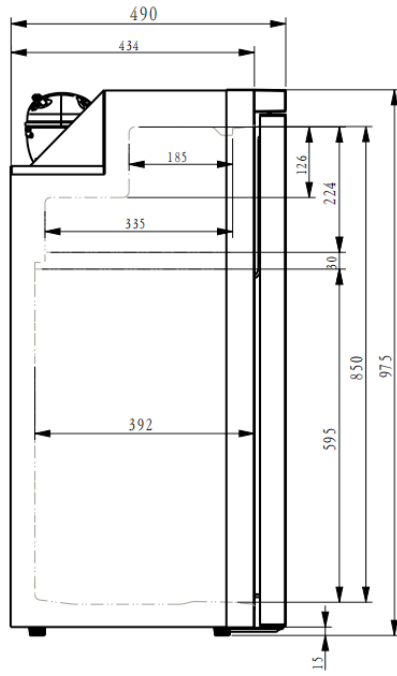
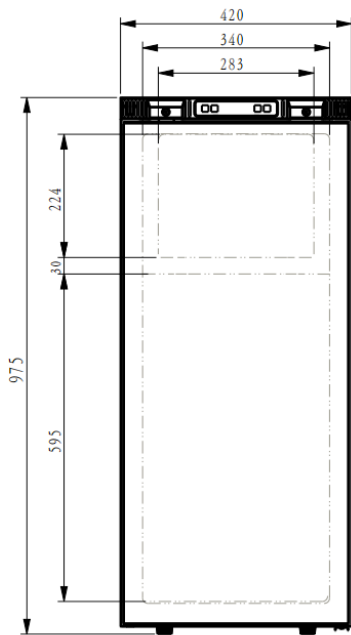

MR-130sl:

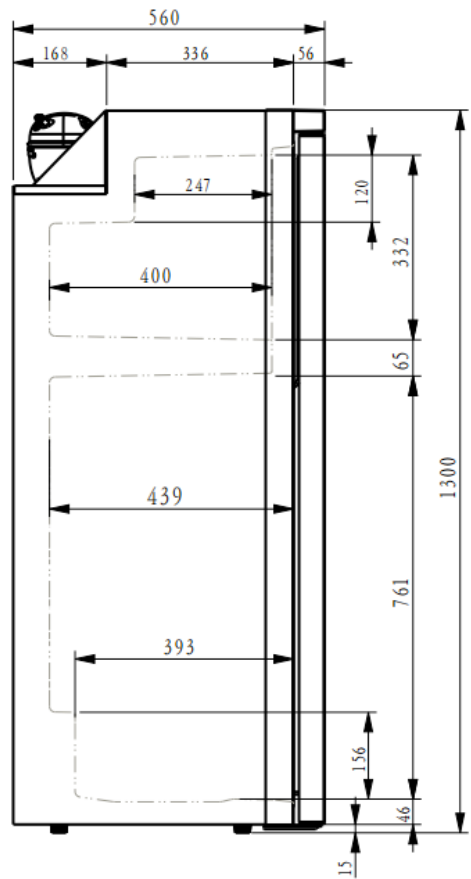
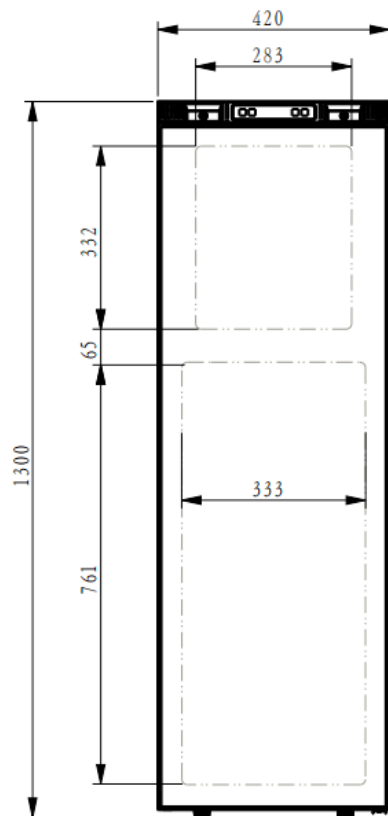

MR-150sl:

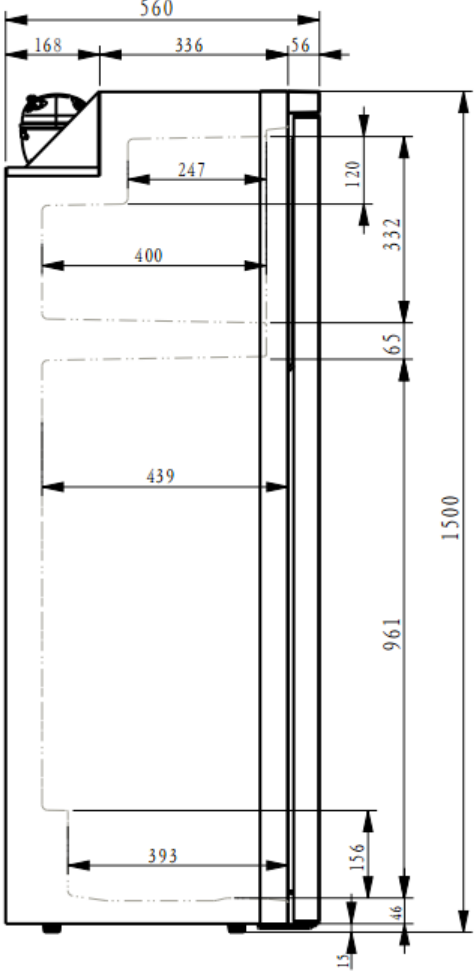
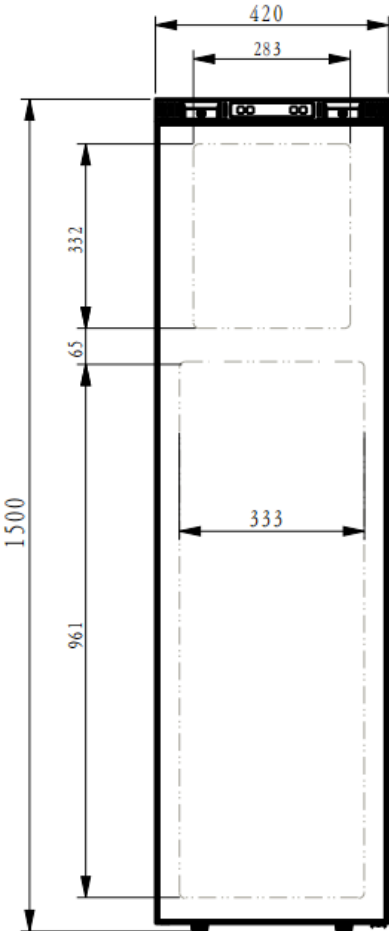



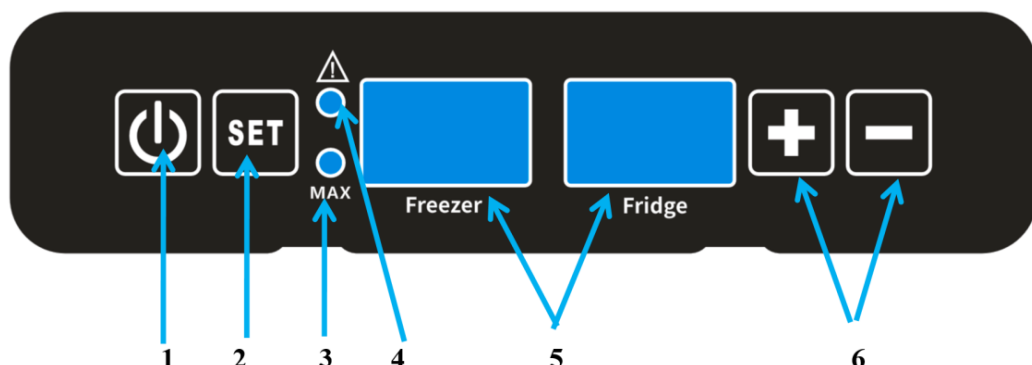







Kontrollpanel og display





1. På/av
2. Innstillinger
3. MAX-modus indikatorlampe
4. Feilindikatorlampe
5. LED-display
6. Temperaturinnstillingsknapper

Bruksanvisning

1.  Slå fryseren på eller av.
2.  Funksjonsvalg og innstillinger:
 - Trykk én gang på  for å gå inn i temperaturinnstillingene for fryseren. Trykk på  eller  mens temperaturen på displayet blinker for å justere den innstilte temperaturen. Temperaturområdet for fryseren er: -18 °C til -5 °C.
 - Trykk to ganger på  for å gå inn i temperaturinnstillingene for kjøleskapet. Trykk på  eller  mens temperaturen på displayet blinker, for å justere den innstilte temperaturen. Temperaturområdet for kjøleskapet er: 0 °C til 10 °C.
 - Trykk tre ganger på  for å åpne innstillingene for batteribeskyttelsen. Kjøleskapets display viser det valgte nivået. Trykk på  eller  for å velge HI, NE eller LO.

- Trykk på  fire ganger og bruk  og  for å velge ett av følgende alternativer: Når «d1» vises på kjøleskapets skjerm, indikerer det at den automatiske skjermavstengingsfunksjonen er slått på, mens «d0» indikerer at denne funksjonen er slått av.

- Trykk på  og hold den inne i 3 sekunder for å slå MAX-modus på eller av. Når MAX-modus er aktivert, vil -lampen lyse.





3. Når innstillingene er fullført, og ingen knapper trykkes inn, lagres de valgte innstillingene. Skjermen går automatisk tilbake til å vise den faktiske temperaturen inne i kjøleskapet. Skjermen slås automatisk av etter ett minutt. Trykk på en hvilken som helst knapp for å aktivere den igjen.

4. Trykk lenge på  for å slå av fryseren. LED-displayet på fryseren slås av, og fryserommet slutter å fungere.

5. Trykk lenge på  igjen for å slå på fryseren. LED-displayet på fryseren slås på, og fryserommet begynner å fungere.



6. Trykk lenge på  for å slå av kjøleskapet. LED-displayet på kjøleskapet slås av, og kjøleskapet slutter å fungere.

7. Trykk lenge på  igjen for å slå på kjøleskapet. LED-displayet på kjøleskapet slås på, og kjøleskapet begynner å fungere.

8. Mens kjøleskapet er på, trykk og hold inne  og  samtidig i 6 sekunder for å gå inn i temperaturkalibreringsinnstillingene. Trykk på  eller  for å justere innstillingene, med et justerbart område på $\pm 5^{\circ}\text{C}$. Displayet viser det tilsvarende området

fra -5 til 5. Trykk på  for å bytte mellom fryser- og kjøleskaprommet. Hvis ingen handling utføres innen 6 sekunder, vil systemet avslutte og lagre innstillingene.

9. **Merk: Gjelder kun modellene MR-43 og MR-90sl.**

Trykk på  og  i 3 sekunder for å gå inn i innstillingene for dobbel eller enkel

temperaturkontroll. Trykk på  eller  for å velge C1 for enkel temperaturkontroll og C2 for dobbel temperaturkontroll. I modus for enkel

temperaturkontroll vil bare kjøleskapets LED-display være på, og temperaturinnstillingsområdet vil være fra -8 °C til 10 °C.



10. Når det oppstår en feil, vil feilindikatorlampen lyse, og LED-displayet vil vise en feilkode.

Batteribeskyttelsesnivåer

Det elektroniske systemet i kjøleskapet har en batteribeskyttelsesfunksjon. Når inngangsspenningen når minimum, vil systemet automatisk slå av kjøleskapet for å beskytte batteriet mot overdreven forbruk. Når spenningen går tilbake til normal, vil kjøleskapet automatisk fortsette å fungere. Kjøleskapet har 3 nivåer av batteribeskyttelse:

12 V DC:

Batteribeskyttelsesnivå:	Slå av	Slå på
LO:	9,6 V	11,1 V
NE:	10,8 V	12,2 V
HI:	11,4 V	12,6 V

Maks. spenning: 17 V

24 V DC:

Batteribeskyttelsesnivå:	Slå av	Slå på
LO:	21,1 V	23,0 V
NE:	22,1 V	24,0 V
HI:	22,6 V	24,5 V

Maks. spenning: 31,5 V

Døralarm

Kjøleskapet er utstyrt med en funksjon som minner deg om når døren står åpen. Hvis døren står åpen i mer enn ett minutt uten å bli lukket, vil kjøleskapet automatisk avgi en pipelyd. Alarmen stopper når døren lukkes. Displayet viser koden E8.



App



Kjøleskapet har en trådløs kontrollfunksjon via Mestic-appen.

Slik kobler du til:

1. Last ned Mestic Smart-appen og fullfør brukerregistreringen.



2. Trykk og hold inne  og  i mer enn 3 sekunder til «APP» vises på displayet. Appen vil automatisk søke etter signalet fra kjøleskapet. Når søket er vellykket, trykker du på «Legg til».
3. Skriv deretter inn Wi-Fi-informasjonen din, velg og skriv inn et passord og trykk på «Next».
4. Når Wi-Fi er tilgjengelig, bruker systemet som standard Wi-Fi-tilkoblingen. Hvis du foretrekker å bruke Bluetooth-tilkoblingen i stedet, kan du hoppe over Wi-Fi-oppsettet og fortsette med Bluetooth-paringen. Mesticappen viser tilgjengelige enheter. Velg enheten du vil koble til, og klikk på «Next».

5. Når du har koblet til kjøleskapet, trykker du på «Ferdig». Du kan nå gå inn i kontrollgrensesnittet.
6. Merk: Når du vil koble enheten din til kjøleskapet, men det allerede er koblet til en annen enhet, holder du bare inne  og  samtidig i 3 sekunder for å koble fra. Koble deretter til igjen som beskrevet ovenfor.
7. Når Wi-Fi og internettforbindelse ikke er tilgjengelig, kan du velge å koble til via Bluetooth.

Montering av avløpsrøret

1. Legg kjøleskapet på siden for å få tilgang til bunnen.
2. Koble avløpsrøret til avløpsutløpet i bunnen og fest det.

Fjerne skilleveggen i fryserommet (kun for modellene MR-43 og MR-90sl)

1. Skilleveggen kan fjernes ved å skru den løs med en skrutrekker. Oppbevar skruene på et sikkert sted etter demontering.

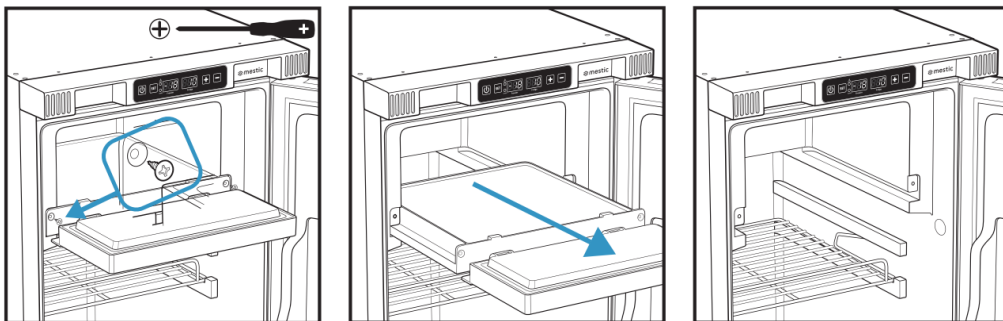

2. Det anbefales å velge innstillingen C1 for enkel temperaturregulering.
3. Den ekstra innvendige hyllen kan settes inn i stedet for fryserdeleren. Bruk de ekstra innvendige hylleholderne og bruk dem i skruerullene for å feste hyllen.

Endre dørens åpningsretning

Forsiktig! Du trenger en flat skrutrekker og en stjerneskrutrekker for å utføre disse trinnene.

1. Bruk en flat skrutrekker til å trykke den øverste hengselpinnen på døren innover (nedover) og trekk den øverste kanten av døren utover (oppover), bort fra kjøleskapet. Løft døren oppover for å fjerne den fra det nederste hengslet.
2. Fjern den øverste hengselpinnen og fjæren fra døren.
3. Bruk flatskrutrekkeren til å fjerne dørlåsen og dekslene på dørlåsen. Fjern skruene med stjerneskrutrekkeren.
4. Fjern dørlåsens fyllingsdel og dekslene på den andre siden på samme måte.
5. Flytt dørlåsen til motsatt side av døren, inkludert fjærene. Fest den med de tidligere fjernede skruene, og sett deretter på dekslene.
6. Flytt dørlåsens fyllingsdel til den andre siden av døren og fest den på samme måte.
7. Fjern den nederste hengselpinnen og flytt den til motsatt side.
8. Plasser døren på den nederste hengselpinnen. Sett fjæren og den øverste hengselpinnen inn i den øverste kanten av døren. Mens du trykker pinnen innover, skyver du døren mot kjøleskapet. Når du slipper, skal søylen automatisk klikke på plass.

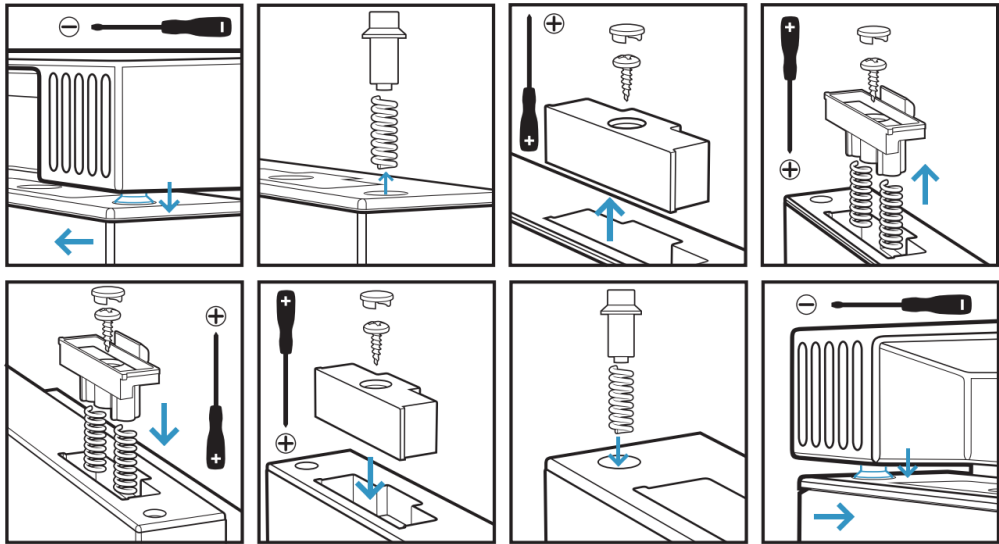

Feilsøking

Feilkode	Mulig årsak	Løsning
E1	Batteribeskyttelse (inngangsspenningen er lavere eller høyere enn den innstilte verdien)	Sørg for at inngangsspenningen er innenfor området som er angitt i denne håndboken
E2	Overstrøm i vifte (viftebelastningen overstiger 1 A)	La en kvalifisert tekniker skifte ut viften.
E3	Feil ved oppstart av kompressormotor	Slå av kjøleskapet og vent i 30 minutter. Å starte det på nytt kan løse problemet. Hvis problemet vedvarer etter omstart, må startmotoren skiftes ut av en kvalifisert tekniker.
E4	Feil i kompressormotorens hastighet	
E5	Termisk beskyttelse av kompressorkontrolleren (systemet er overbelastet eller omgivelsestemperaturen er for høy, noe som fører til at kontrolleren overopphetes)	Slå av kjøleskapet og vent i 30 minutter. Å starte det på nytt kan løse problemet. Hvis problemet vedvarer etter omstart, må startmotoren skiftes ut av en kvalifisert tekniker.
E6	Feil i temperaturføleren i fryserommet	Kontakt forhandleren
E7	Feil i temperaturføleren i kjøleskapet	Kontakt selger
E8	Hvis kjøleskapsdøren forblir åpen i mer enn ett minutt uten å bli lukket, vil kjøleskapet automatisk avgi en pipelyd som en påminnelse.	Alarmen slutter når døren lukkes.

Andre feil

1. Produktene i kjøleskapet er frosset:
 - Skru opp kjøletemperaturen, innstilt temperatur er for lav.
2. Det dannes væskedråper rundt kjøleskapsdøren:
 - Væskedråper oppstår på grunn av temperaturforskjellen mellom kjøleskapet og omgivelsene, og er normalt.
3. Enheten avgir en lyd som om det renner væske:
 - Denne lyden er normal.
4. Når enheten startes, lager kjølesystemet en høy lyd:
 - Det er normalt at kjølesystemet lager litt lyd når det startes.
5. Enheten fungerer ikke:
 - Kontroller at enheten er riktig koblet til strømkilden.
 - Kontroller om enheten er slått på med av/på-knappen.
 - Kontroller om strømforsyningen fungerer.
 - Kontroller at sikringen ikke har gått.



Resirkulering

Dette produktet har kildesorteringssymbolet for elektrisk og elektronisk avfall. Det betyr at dette produktet må håndteres i henhold til europeisk direktiv (2012/19/EU) for å bli resirkulert eller demontert, for å minimere miljøpåvirkningen. For mer informasjon, vennligst kontakt dine lokale eller regionale myndigheter. Elektroniske produkter som ikke er inkludert i

██████████ kildesorteringsprosessen, er potensielt farlige for miljøet og menneskelig helse på grunn av tilstedeværelse av farlige stoffer.

Erklæring om samsvar

Gimeg Nederland B.V. erklærer herved at enheten MR-43/90sl/130sl/150sl oppfyller alle grunnleggende krav og andre relevante forskrifter som er oppført i det europeiske direktivet for radioutstyr (2014/53/EU) og begrensning av farlige stoffer (2011/65/EU + (EU) 2015/863). Hvis du trenger en fullstendig samsvarserklæring, kan du kontakte adressen som er oppført på baksiden av denne håndboken.

mestic®

Importer:

Gimeg Nederland B.V.
Atoomweg 99, 3542 AA Utrecht
The Netherlands
Mestic.nl

